

商品名 : 24MEGA PIXELS 防水CMOSデジタルカメラ  
型 番 : JOYWP01-BK/WH/BL

## 取扱説明書 保証書添付

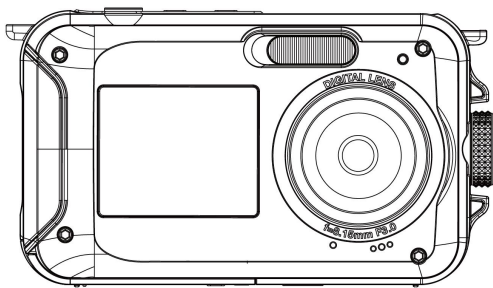

この度は本製品をお買い上げ頂きまして、誠にありがとうございます。

- 本機の性能を十分に発揮させると共に、長期間支障なくお使い頂くために、ご使用前にお読みください。お読みになった後は、保証書付ですので大切に保管し、必要に応じてご利用ください。
- 保証書に、「お買い上げ日、販売店名」などの記入があるかを必ずお確かめください。

# 目次

## はじめに

安全上のご注意	2-3
操作上のご注意	3-5
同梱品一覧	6
各部名称	7-9
充電池をセットする/充電池の充電	10-11
マイクロSDカードをセットする	12
電源をオンにする	13
マイクロSDカードをフォーマットする	13
モードの切り換え	14

## 静止画を撮影する

静止画モードのアイコン	15-16
静止画の撮影	17
フラッシュを使う	17
マクロ撮影	18
ズーム撮影	19
静止画の設定	20-22

## 動画を撮影する

動画モードのアイコン	23
動画の撮影	24
ズーム撮影	25
動画の設定	26-28

## 再生モード

基本操作	29
静止画の再生	30-31
動画の再生	32

## 設定する

設定する	33-34
------	-------

## パソコンと接続

パソコンと接続	35
---------	----

## 故障かな?と思ったら

故障かな?と思ったら	36-37
------------	-------

## 製品仕様

製品仕様	38-39
------	-------

## 保証条件の内容

保証条件の内容	40
---------	----

## 商品保証書

商品保証書	41
-------	----

# はじめに

## ■安全上のご注意

この度は当社製品をご購入いただき、ありがとうございます。  
本製品を使用する前に、この取扱説明書をよくお読みの上、安全に正しくお使いください。又、お読みになった後は、必ず保管してください。

**▲ 警告**「死亡、または重傷を負うことが想定される」内容を示しています。

- **下記の問題が発生した場合は、すぐに使用を停止し、電池を抜くこと。**  
煙が出たり、変なにおいがする場合。  
内部に水や異物が入ってしまった場合。  
本体を落としたり、破損した場合。  
そのまま使用すると、火災や感電などの原因となります。電池を取り外した後、サポートセンター連絡ください。
- **内部に物を入れないこと。**  
火災や感電・故障の原因になります。
- **レンズを直射日光などに向けないこと。**  
集光により、内部部品が破損、過熱し、火事や故障の原因になります。
- **乗り物を運転中に使用しないこと。**  
交通事故の原因になります。
- **本体内部に水や液体を入れないこと。**  
水や液体が内部に入ると、火災や感電を引き起こす原因になります。
- **分解・改造をしないこと。**  
火災や感電の原因になります。



**注意**「人が障害を負ったり、物的損害が想定される」内容を示しています。

- **病院内や飛行機内で使用は、病院、航空会社の指示に従うこと。**  
本機の電磁波が計器類に影響する恐れがあります。
- **グリップベルトがゆるんだまま使用しないこと。**  
落下によるけがや故障の原因になります。また、お子様は大人と一緒にお使いください。
- **三脚を確実に取り付けること。**  
落下などによるけがや故障を防ぐため、お使いの三脚の説明書をご覧になり、しっかりと取付けてください。
- **使用しないときやお手入れをするときには、バッテリーを外すこと。**  
感電の原因になります。
- **湿気や砂ほこりの多い所、湯気や油煙が直接あたるところでは、使用しないこと。**  
火災や感電、故障の原因になります。
- **熱源の近くでは、使用しないこと。**  
火災や故障の原因になります。

### ■操作上のご注意

- **緊密機械ですので、落下や振動・衝撃を与えないこと。**  
記録や再生ができなくなります。
- **本機、バッテリーなどを、直射日光や火などの過度な熱にさらさないこと。**  
内部のバッテリーは、高温になると、破裂することがあります。
- **本機をタオルや布などで覆って使用しないこと。**
- **本機をストラップで付けて持ち運んでいるときは、ほかのものに引っかからないように注意すること。**
- **ズボンやスカートの後ろポケットに本機を入れたまま、椅子などに座らないこと。**  
故障や破損の原因になります。

## ■充電電池について

- ・本製品を火中に投入したり、加熱したりしないでください。充電電池の液漏れ、発火により、大けがや火災の原因になります。
- ・本製品に付属の充電電池以外を使用しないでください。
- ・充電電池が液漏れしたり、異常があった場合には、直ちに使用を中止してください。
- ・充電電池の充電が長時間経っても完了しない場合は、充電を中止してください。充電電池の液漏れ、発火により、大けがや火災の原因になります。
- ・周囲の温度が低いと充電電池の性能が一時的に低下するため、使用できる時間が短くなる場合があります。
- ・長時間ご使用になっている場合や充電中は本体が多少熱くなりますが、故障ではありません。

## ■レンズと本体のお手入れについて

- ・レンズ面に指紋などがついたときや、高温多湿の場所や海岸など塩の影響を受ける環境で使ったときは、必ず柔らかい布などでレンズの表面をきれいに拭いてください。
- ・本機のお手入れの際には、シンナーや科学洗剤を使用しないで下さい。液晶パネルや操作部の汚れや埃等は柔らかい布で取り除いで下さい。

## ■データ消失に関する注意事項

- ・メモリーへの記録内容は誤操作、機器の故障、修理等で破壊されたり消える恐れがあります。
- ・大切な記録内容は、予めバックアップすることをお勧めします。
- ・本製品は故障、当社指定以外の第三者による修理、その他の理由により生じたデータの消失による損害および逸失利益等に関し、当社では一切その責任をおいかねますのでご了承ください。

## ■著作権について

本機で撮影したものは、個人として楽しむほかは、著作権法上、権利者に無断で使用できません。なお、実演や展示物などの中には、個人として楽しむなどの目的があっても、撮影を制限している場合がありますのでご注意ください。

## ■防水性能について

本製品の端子カバーをしっかりと閉じた状態は、防水性能を有しております。雨や水しぶきのかかる場所でも使用できる仕様になっておりますが、全ての状況での動作を保証するものではありません。以下の点に、十分にご注意ください。

- ・高い水圧がかかることがある為、水道などからの勢いのある水を、直接当てないでください。
- ・温泉で使用しないでください。
- ・推奨動作温度0℃から40℃の水温でご使用ください。
- ・落下などの強い衝撃を与えた場合は、防水性能を保証しません。
- ・端子カバーのまわりのゴムパッキンは、防水機能を維持するための重要な部品です。汚れや傷がつかないようにご注意ください。
- ・故意に水中で使用したり、端子カバーを開いた状態で使用すると内部に水が入ります。水の浸入による故障については保証対象外となります。
- ・高温多湿の場所や炎天下に長時間放置しないでください。
- ・カメラが濡れた場合は、相談窓口にご相談ください。修理費用はお客様のご負担となります。
- ・万一防水端子カバーの不具合により水漏れ事故を起こした場合、カメラ、バッテリーなどの損害、記録内容、および撮影に要した費用などの補償は責任を負いかねますのでご了承ください。

## ■同梱品一覧

本体をご使用頂く前に、以下の内容物が全て揃っていることをご確認ください。

※イラストは実物と異なる場合があります。

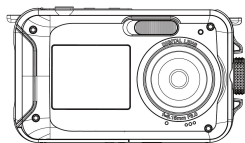

本体

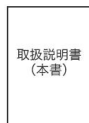

取扱説明書



USBケーブル



ポーチ



リチウム充電電池



ストラップ

## ■各部名称

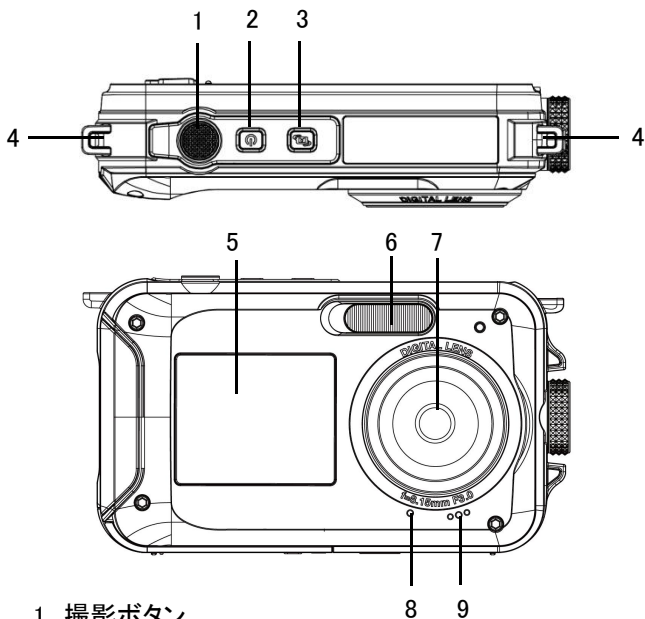

- 1、撮影ボタン
- 2、電源ボタン
- 3、液晶画面切替ボタン
- 4、ストラップ取付け部
- 5、サブ液晶画面
- 6、フラッシュ発光部
- 7、レンズ
- 8、マイク
- 9、スピーカー



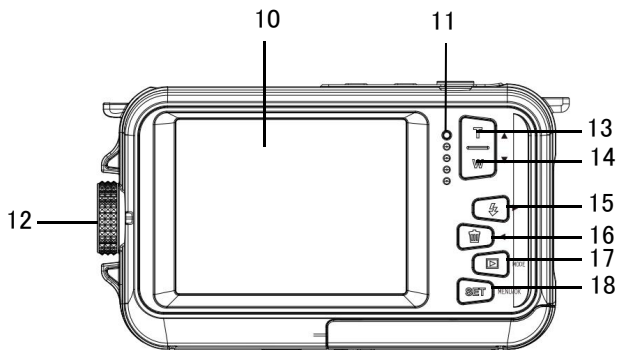

- 10、メイン液晶画面
- 11、指示ランプ
- 12、撮影モードつまみ
- 13、上/ズームインボタン
- 14、下/ズームアウトボタン
- 15、右/フラッシュボタン
- 16、左/削除ボタン
- 17、モードボタン
- 18、設定/OKボタン

## 本体底部

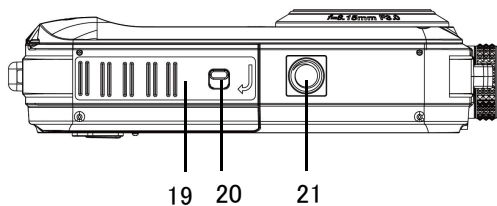

- 19、端子カバ
- 20、端子ロックつまみ
- 21、三脚用穴

## ■電池をセットする

本製品では必ず付属の専用リチウムイオン充電電池を使用してください。充電電池をセットする前に4ページに記載の充電電池に関する安全上のご注意もよくお読みください。

### ※注意

- ・付属のリチウムイオン充電電池は本製品専用です。絶対に他の充電電池を使用しないでください。また、本充電電池を他製品で使用したり、他機器で充電したりしないでください。
- ・カメラ本体から充電電池を着脱する時は、必ず先に電源をオフにしてください。
- ・充電電池をセットする際は、電池の金属端子の方向に注意してください。

- 1、本体底部のロックつまみをメイン液晶画面側に押したまま、端子カバーを矢印の方向にスライドして開きます。

※防水構造のため少しきつく感じられるかもしれません。  
指のツメに十分に注意ください。

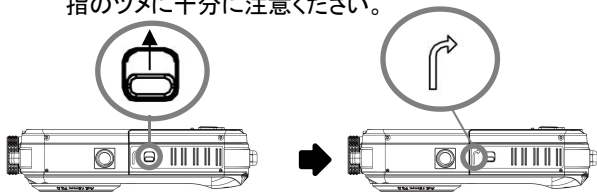

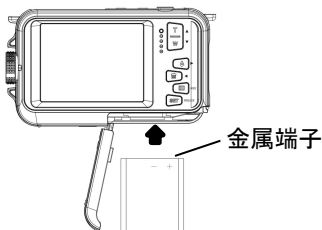

- 2、充電電池の金属端子を右にしてカチッと聞こえるまで入れてください。



- 3、電池カバーを閉じます。

## ■ 充電池の充電

● 最初にご使用になる際は、十分に充電してください。

- 1、「」ボタンを押すと電源が入りますので液晶画面の電池残量を確認してください。
- 2、「」ボタンを押して、一旦電源をオフにします。
- 3、本体底部のロックつまみをメイン液晶画面側に押したまま、端子カバーを矢印の方向にスライドして開きます。
- 4、付属のUSBケーブルをUSB端子に差し込み、反対側はパソコンのUSB端子に差し込むと充電が始まります。
- 5、充電中、指示ランプが赤色に点灯します。
- 6、フル充電されると消灯します。  
充電が完了したら、USBケーブルを抜いてください。

※市販のUSBACアダプターを使用しての充電も可能です。

（弊社では販売しておりません。）

※充電中は本製品の電源をオフのままにしてください。

※充電しながらの撮影・再生はできません。

## ■マイクロSDカードをセットする

- 本製品には、撮影したファイルの保存のために、マイクロSDカード(市販品)を使用することができます。
- 1、本製品の電源がオフになっていることを確認します。
  - 2、本体底部のロックつまみをメイン液晶画面側に押したまま、端子カバーを矢印方向にスライドして開きます。
  - 3、マイクロSDカードをスロットに差込みます。  
※図のように印刷面を上にして入れてください。  
※正しく挿入された場合は、「カチッ」と小さな音がします。

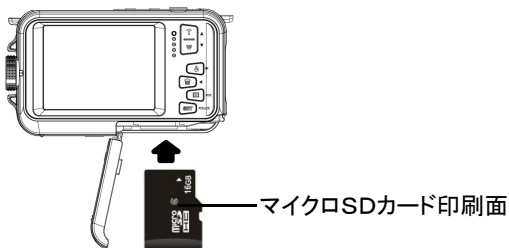



- 4、端子カバーを元通りにしっかり閉めます。  
※マイクロSDカードを取り出す時は、指で軽く押すと少し出てきますので、つまんで引き抜くことができます。

### ※注意





- ・マイクロSDカード着脱は、必ず本製品の電源をオフしてから行ってください。電源がオンの状態で行くと、データの破損、および本製品の故障の原因となります。

## ■電源をオンにする

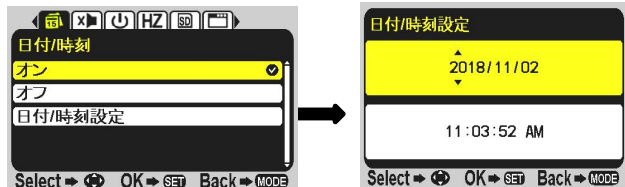
初めて本製品を使用される場合は、日付を設定してください。

- 1、「」ボタンを押して電源をオンにします。
- 2、「MENU/OK」ボタンを押します。
- 3、「」ボタンで【日付/時刻】項目が表示されるまで押します。





- 4、「」ボタンで【日付/時刻設定】を選択し、「MENU/OK」ボタンを押します。
- 5、年から順番に「 」ボタンで調整します。  
次の項目に移動するには「」ボタンを押します。  
「MENU/OK」ボタンを押して決定し設定を終了します。

## ■マイクロSDカードをフォーマットする

初めて本製品を使用される場合は、メモリーカードをフォーマットします。フォーマットすると、すべてのデータが削除されます。

※ フォーマットを行うと全てのデータが消去され、復元することはできませんので、ご注意ください。

- 1、「電源」ボタンを押して電源をオンにします。
- 2、「MENU/OK」ボタンを押します。
- 3、「」ボタンで【フォーマット】項目が表示されるまで押します。
- 4、初期化するか否かを「 」ボタンで選択します。
- 5、よく確認したうえで、「MENU/OK」ボタンを押して実行します。

## ■モードの切り換え

「MODE」ボタンを押すごとに静止画→動画→再生モードに切り替わります。

### 静止画モード

静止画モードで「撮影」ボタンを押すと、静止画撮影ができます。

### 動画モード

動画モードで「撮影」ボタンを押すと、動画撮影ができます。  
終了するには再度「撮影」ボタンを押します。

### 再生モード

撮影した静止画や動画ファイルを再生します。

# 静止画を撮影する

## ■静止画モードのアイコン

静止画モード画面では液晶画面に下記のアイコンが表示されます。

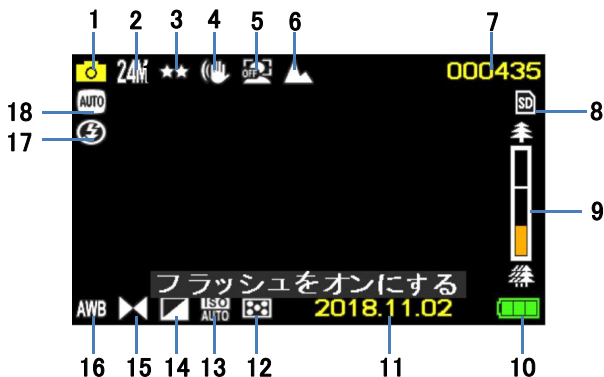

※画面表示は設定・操作によりマークが変わります。

NO.	機能	NO.	機能
1	静止画モード	7	撮影可能枚数
2	静止画のサイズ	8	SDカード
3	画質の状態	9	ズームバー
4	手振れ軽減状態	10	電池残量
5	顔検出状態	11	日付
6	撮影モード	12	測光方式



## ■ 静止画モードのアイコン

静止画モード画面では液晶画面に下記のアイコンが表示されます。

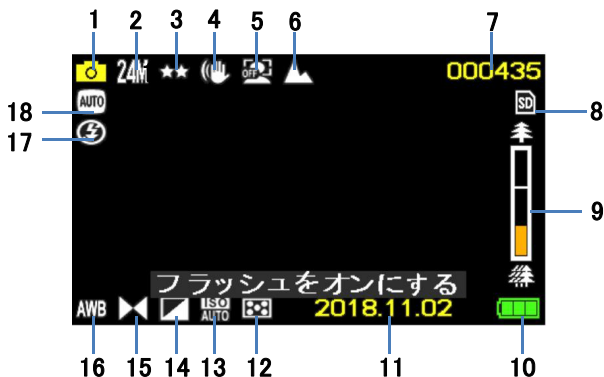

※画面表示は設定・操作によりマークが変わります。

NO.	機能
13	ISO感度
14	露光状態
15	シャープネス
16	ホワイトバランス
17	フラッシュ状態
18	撮影シーンモード

## ■静止画の撮影

- 1、本製品の電源をオンにし、液晶画面に静止画モードのアイコンが表示されているか確認します。  
※動画撮影モードになっている時は「MODE」ボタンを押して切り替えます。
- 2、液晶画面で被写体を確認し、「撮影」ボタンを押して静止画を撮影します。液晶画面に撮影可能枚数が表示されます。

※撮影可能枚数はメモリーの空き容量に依存します。

## ■フラッシュを使う

フラッシュボタンを押すごとに、下記のように切り換わります。



強制禁止：フラッシュを発光しません。



強制発光：必ずフラッシュを発光します。



AUTO：逆光や被写体が暗いときには、自動的にフラッシュを発光します。



赤目軽減：黒い場所などでの撮影時に被写体の目が赤くなるのを最小限に抑えます。

### ※注意

- ・撮影モード・設定などにより選択できるフラッシュモードが異なります。また使用できない場合もあります
- ・電池残量が少なくなっている場合は、フラッシュを使うことができません。
- ・フラッシュを使用した場合は、ホワイトバランスが固定されるため、外光や蛍光灯など他の光源があると色味が変わることがあります。

## マクロ撮影

マクロでは近距離で自動的にピントを合わせることができます。近くのを撮影(接写)するとき 사용합니다。

撮影距離: 約20~45cm

静止画撮影や動画撮影する時、撮影モードつまみを回して、 に合わせます。

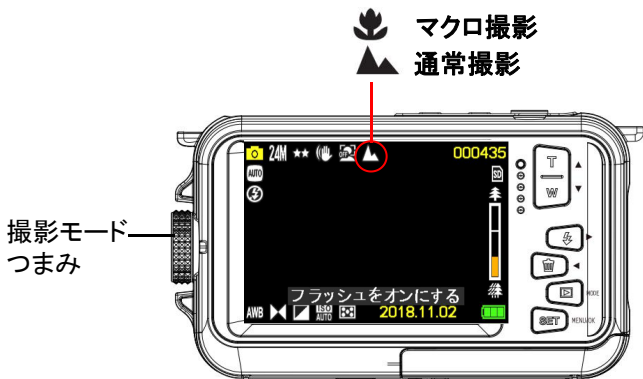

通常モードに戻すには、撮影モードつまみを回して、 に合わせます。

景色など遠景を撮影する時に適しています。

撮影距離: 1.5m~infinity

## ■ズーム撮影

デジタルズーム4倍までの撮影ができます。

カメラの「ズームイン、ズームアウト」ボタンを押してズームできます。

「撮影」ボタンを押して撮影します。

※液晶画面にズームインジケータが表示され、ズーム状態がわかります。

※高倍率のズームは画質劣化の原因となります。



ズームインジケータ

## ■ 静止画の設定

静止画のサイズや画質の選択は「MENU/OK」ボタンから設定できます。

- 1、静止画モードの状態ですべて「MENU/OK」ボタンを押すと下記画面が表示されます。

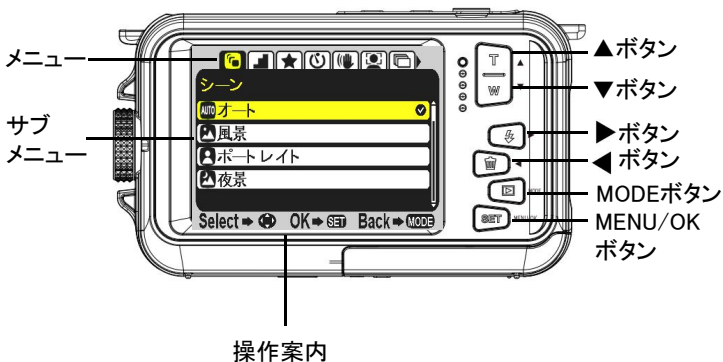

- 2、「◀ ▶」ボタンでメインメニューを選択します。
- 3、「▲ ▼」ボタンで項目を選択し、「MENU/OK」ボタンで決定します。
- 4、設定画面を終了するには「MODE」ボタンを押します。

メニュー	サブメニュー	機能
シーン		シーンに合わせたモードを選択できます。 <ul style="list-style-type: none"> <li>●オート</li> <li>●ポートレート</li> <li>●夜景ポートレート</li> <li>●スポーツ</li> <li>●風景</li> <li>●夜景</li> <li>●高感度</li> <li>●ビーチ</li> <li>●パーティ</li> </ul>
静止画サイズ		画像サイズを選択できます。 【24M】5600 × 4200、【20M】5200 × 3900、 【16M】4608 × 3456、【14M】4416 × 3312、 【12M】4000 × 3000、【10M】3648 × 2736 【8M】3264 × 2448、【7M】3072 × 2304、 【7MHD】3648 × 2048、【5M】2592 × 1944、 【3M】2048 × 1536、【2M】1600 × 1200、 【2MHD】1920 × 1080、【VGA】640 × 480
画質		静止画の画質を選択します。 <ul style="list-style-type: none"> <li>●ノーマル</li> <li>●ファイン</li> <li>●スーパーファイン</li> </ul>
セルフ タイマー		撮影までの待ち時間を選択できます。 <ul style="list-style-type: none"> <li>●2秒</li> <li>●5秒</li> <li>●10秒</li> <li>●オフ</li> </ul>
手振れ軽減		手振れ軽減を設定します。 <ul style="list-style-type: none"> <li>●オン</li> <li>●オフ</li> </ul>
顔検出		顔検出を設定します。 <ul style="list-style-type: none"> <li>●オン</li> <li>●オフ</li> </ul>

メニュー	サブメニュー	機能
連写		オンに設定した場合は一度のシャッターボタンで6枚撮影できます。 ●オン ●オフ
ホワイトバランス		静止画撮影の光源を選択します。 ●オート ●日光 ●曇り ●蛍光灯 ●電球
効果		画像にさまざまな効果を付加することができます。 ●標準 ●セピア ●白黒 ●ビビッド
シャープネス		シャープネスを設定します。 ●ソフト ●ノーマル ●シャープ
露出		露出を選択します。 ●+3~-3まで選択します。
ISO感度		ISO感度を設定します。 ●自動 ●ISO100 ●ISO200 ●ISO400
測光		測光方式を設定します。 ●センター ●マルチ ●スポット

※言語など他の設定項目は33ページを参照してください。

## ■ 動画モードのアイコン

動画モードでは液晶画面に下記のアイコンが表示されます。

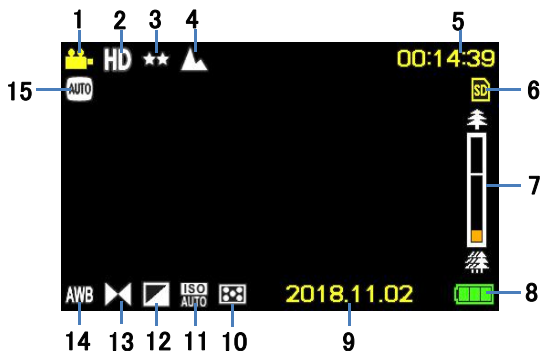

NO.	機能
1	動画モード
2	動画サイズ
3	画質の状態
4	撮影モード
5	動画撮影可能時間
6	マイクロSDカード
7	ズームバー
8	電池残量

NO.	機能
9	日付
10	測光方式
11	ISO感度
12	露出状態
13	シャープネス
14	ホワイトバランス
15	撮影シーンモード



## ■動画の撮影

- 1、本製品の電源をオンにし、液晶画面に動画モードのアイコンが表示されているか確認します。  
※静止画撮影モードになっている時は「MODE」ボタンを押して切り替えます。
- 2、液晶画面で被写体を確認し、「撮影」ボタンを押して動画撮影を開始します。液晶画面に撮影経過時間が表示されます。
- 3、29分後動画撮影は自動的に停止になります。再開するには再度「撮影」ボタンを押してください。途中で撮影を停止するには、もう一度「撮影」ボタンを押します。

※撮影可能時間はメモリーの空き容量に依存します。

※メモリーの空き容量がなくなると撮影は終了します。

## ■ズーム撮影

デジタルズーム4倍までの撮影ができます。  
カメラの「ズームインT、ズームアウトW」ボタンを押してズーム  
できます。

「撮影」ボタンを押して動画撮影を開始します。  
停止する時は、もう一度押します。

※液晶画面にズームインジケータが表示され、ズーム状態が  
わかります。

※高倍率のズームは画質劣化の原因となります。



ズーム  
インジケータ

## ■動画の設定

動画のサイズや画質の選択は「MENU/OK」ボタンから設定できます。

- 1、動画モードの状態ですべて「MENU/OK」ボタンを押すと下記画面が表示されます。

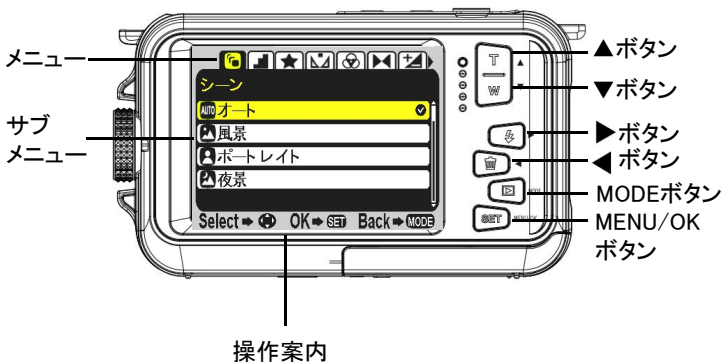

- 2、「◀ ▶」ボタンでメインメニューを選択します。
- 3、「▲ ▼」ボタンで項目を選択し、「MENU/OK」ボタンで決定します。
- 4、設定画面を終了するには「MODE」ボタンを押します。

メニュー	サブメニュー	機能
シーン		シーンに合わせたモードを選択できます。 <ul style="list-style-type: none"> <li>●オート</li> <li>●ポートレート</li> <li>●夜景ポートレート</li> <li>●スポーツ</li> <li>●風景</li> <li>●夜景</li> <li>●高感度</li> <li>●ビーチ</li> <li>●パーティ</li> </ul>
サイズ		動画サイズを選択できます。 【FHD】 1920×1080 【HD】 1280×720 【VGA】 640×480 【QVGA】 320×240
画質		画質を選択します。 <ul style="list-style-type: none"> <li>●ノーマル</li> <li>●ファイン</li> <li>●スーパーファイン</li> </ul>
ホワイト バランス		静止画撮影の光源を選択します。 <ul style="list-style-type: none"> <li>●オート</li> <li>●日光</li> <li>●曇り</li> <li>●蛍光灯</li> <li>●電球</li> </ul>
カラー効果		画像にさまざまな効果を付加することができます。 <ul style="list-style-type: none"> <li>●標準</li> <li>●セピア</li> <li>●白黒</li> <li>●ビビッド</li> </ul>
シャープネス		シャープネスを設定します。 <ul style="list-style-type: none"> <li>●ソフト</li> <li>●ノーマル</li> <li>●シャープ</li> </ul>

メニュー	サブメニュー	機能
露出		露出を選択します。 ●+3~-3まで選択します。
ISO感度		ISO感度を設定します。 ● ISO自動 ● ISO100 ● ISO200 ● ISO400
測光		測光方式を設定します。 ●センター ●マルチ ●スポット

※言語など他の設定項目は33ページを参照してください。

# 再生モード

## ■基本操作

ファイル種類 JPG:写真  
AVI:動画

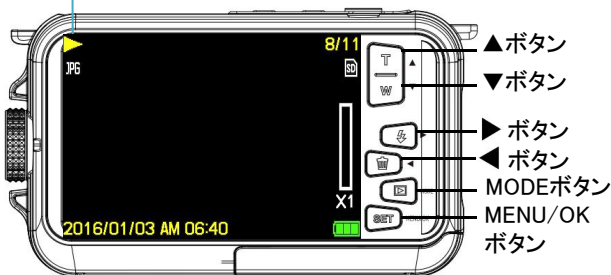

- 1、動画または静止画モードで「MODE」ボタンを押して再生モードに切り換えます。
- 2、最初に表示されるのは最後に保存されたファイルになります。「◀ ▶」ボタンを押してファイルを切り替えます。
- 3、「▼」ボタンを押すと、9画面が一覧で表示されます。「◀ ▶」ボタンでファイルを選択し、「MENU/OK」ボタンで決定します。
- 4、動画ファイルは「撮影」ボタンを押して再生を開始します。「▶」ボタンを押すと再生を停止します。
- 5、再生モードから撮影モードに戻るには、再生を停止してから「MODE」ボタンを押します。

## ■静止画の再生

- 1、「MODE」ボタンで、再生モードに切り換えます。
- 2、最初に表示されるのは最後に保存されたファイルになります。  
「◀▶」ボタンを押してファイルを選択します。  
※「▼」ボタンを押すと、9画面が一覧で表示されます。  
「◀▶」ボタンでファイルを選択し、「MENU/OK」ボタンで決定します。
- 3、「▲」ボタンを押すと画像を拡大します。  
「MENU/OK」ボタンを押してから、「▲▼ ◀▶」ボタンで表示画面を移動できます。  
元に戻す場合は、先に「MENU/OK」ボタンを押して、「▼」ボタンを押します。

## ■静止画の再生メニュー

- 1、再生モードで静止画ファイルを選択し、「MENU/OK」ボタンを押すと、静止画に関する各種設定画面が表示されます。



- 2、「◀▶」ボタンでメインメニューを選択します。
- 3、「▲▼」ボタンで項目を選択し、「MENU/OK」ボタンで決定します。
- 4、設定画面を終了するには「MODE」ボタンを押します。

メニュー	機能
消去	ファイルを削除します。 ●この写真 ●全部 ●キャンセル
画像の 回転	画像を回転します。 ●90° ●180° ●270° ●キャンセル
保護	ファイルをロックまたは解除します。 ●ロック ●解除 ●全部ロック ●全部解除
印刷	USBケーブルでプリンターと接続して印刷します。 ●この写真を印刷 ●キャンセル ※プリンター機種によってプリントできない場合があります。
スライド ショー	スライドショー再生時間を設定します。 ●3秒 ●5秒 ●10秒



## ■動画の再生

- 1、「MODE」ボタンで、再生モードに切り換えます。
- 2、最初に表示されるのは最後に保存されたファイルになります。  
「◀▶」ボタンを押してファイルを選択します。  
※「▼」ボタンを押すと、9画面が一覧で表示されます。  
「◀▶」ボタンでファイルを選択し、「MENU/OK」ボタンで決定します。
- 3、動画ファイルを選択し、「撮影」ボタンを押すと再生を開始します。
- 4、再生を一時停止するには「撮影」ボタンを押します。  
再開するには再度「撮影」ボタンを押します。
- 5、再生を終了するには「▶」ボタンを押します。

## ■動画の再生メニュー

- 1、動画ファイル再生を停止した状態で、「MENU/OK」ボタンを押すと、動画に関する各種設定画面が表示されます。
- 2、「◀▶」ボタンでメインメニューを選択します。
- 3、「▲▼」ボタンで項目を選択し、「MENU/OK」ボタンで決定します。
- 4、設定画面を終了するには「MODE」ボタンを押します。

・削除・・・ファイルを削除します。

●このビデオ ●全部 ●キャンセル

・保護・・・ファイルの保護と解除をします。

●ロック ●解除

●全部ロック ●全部解除

# 設定する

- 1、静止画や動画モードで「MENU/OK」ボタンを押します。
- 2、【言語】項目表示されるまで「▶」ボタンを押します。
- 3、「▲▼」ボタンで項目を選択し、「MENU/OK」ボタンで決定します。
- 4、設定画面を終了するには「MODE」ボタンを押します。

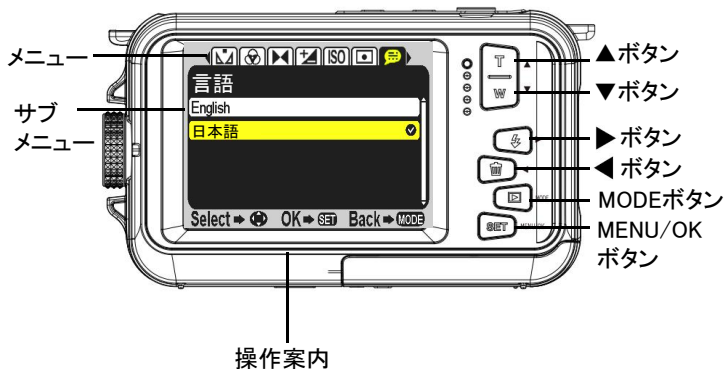

メニュー	機能
言語	画面の表示言語を設定します。 ●English(英語) ●日本語
日付/時刻	日付設定と静止画の画面に日付や時間を挿入することができます。 (日付の設定は13ページを参照してください。) ●オン ●オフ ●日付/時刻設定

# 設定する

メニュー	機能
操作音	操作音のオン/オフを選択します。 ●オン ●オフ
自動電源オフ	電源の消し忘れや電池の消耗を防ぐ機能です。設定時間の間、無操作状態が続くと電源が自動的にオフになります。 1分 ●3分 ●5分 ●オフ
電源周波数	蛍光灯などのチラツキを防止するために、ご使用になる地域の周波数を選択します。 ●50Hz ●60Hz
フォーマット	マイクロSDカードをフォーマット(初期化)します。 ※フォーマットを行うと全てのデータが消去され、復元することはできませんので、ご注意ください。
初期設定	各種設定を工場出荷時に戻します。

# パソコンと接続

- 1、付属のUSBケーブルで電源オフの本製品のマイクロUSB端子と、パソコンのUSB 端子を接続します。
- 2、電源ボタンを押すと本体液晶画面には【MSDC】と表示されます。
- 3、接続されたら、以降はパソコン側で操作します。  
自動的にリムーバブルディスクとして開かない場合は、「マイコンピュータ」からリムーバブルディスクを選択して開いてください。
- 4、開いたリムーバブルディスクのフォルダー内に各種の記録ファイルが保存されています。  
※動画ファイルの拡張子はAVIです。  
※静止画ファイルの拡張子はJPGです。



この時点では記録したファイルはまだパソコンに取り込まれていません。この中のデータを削除してしまうと、記録したファイルが失われてしまいます。

- 5、ファイルを選択し、パソコン内の任意のフォルダーに保存すれば、取り込みは完了です。
- 6、パソコンとの接続の解除は、タスクトレイの「ハードウェアの取り外し」アイコンをダブルクリックして、該当するドライブを停止します。「安全に取り外すことができます」というメッセージが出てからUSBケーブルの接続を外します。

※ファイルのコピーなどの操作は、本体内のマイクロSDカードを抜いてパソコンのSDカードスロットに差し込んだ状態でも実行できます。

# 故障かな？と思ったら

故障かな？と思ったら時は、下記の項目をもう一度チェックしてください。また、一度本体の電源をオフにしてから、再度起動してみてください。それでも正常に作動しない場合は、お買い上げの販売店にご相談いただくか、弊社サポートセンターにご連絡ください。

(各項目の詳細は、この説明書の対応する項目をお読みください)

症状	考えられる原因・確認事項
電源が入らない	<ul style="list-style-type: none"><li>・電池残量が無くなっていませんか？ USB ケーブルを使って充電を行ってください。</li><li>・充電電池がバッテリースロット内にしっかり固定されていますか？しっかりと挿入し直してみてください。</li></ul>
電源が突然切れる	<ul style="list-style-type: none"><li>・電池残量が無くなっている可能性はありませんか？液晶画面で確認してください。</li><li>・自動電源オフ(P.34) が働いた可能性があります。再度「電源」ボタンを押してみてください。</li></ul>
マイクロSDカードを認識しない	<ul style="list-style-type: none"><li>・マイクロSDカードに何らかのトラブルがある可能性があります。別のマイクロSDカードと交換してみてください。</li></ul>
画像がぼける	<ul style="list-style-type: none"><li>・撮影時、手ぶれを起こした可能性はありませんか？撮影時は本体をしっかりと固定してください。固定が難しい場合は三脚のご使用が効果的です。</li><li>・適正な撮影距離で撮影しましたか？仕様の範囲内で撮影を行ってください。</li></ul>

## 故障かな？と思ったら

症状	考えられる原因・確認事項
画像が粗い	デジタルズームを使用すると画像が粗くなる場合があります。
撮影できない	<ul style="list-style-type: none"><li>・マイクロSDカードに空き容量が無くなった可能性があります。必要な画像データをパソコンに取り込んだ後、マイクロSDカードから削除してください。</li><li>・押すボタンを間違えていませんか？確認してください。</li><li>・再生モードになっていませんか？</li><li>・撮影した画像をメモリに書き込み中ではありませんか？</li></ul>

# 製品仕様

イメージセンサー	800万画素 CMOSセンサー
対応外部記録媒体	マイクロSD/マイクロSDHCメモリーカード (市販品・32GBまで)
記録モード	動画/静止画
保存形式	動画:AVI 静止画:JPEG
動画サイズ	【FHD】 1920×1080 【HD】 1280×720 【VGA】 640×480 【QVGA】 320×240
静止画サイズ	【24M】5600×4200、【20M】5200×3900、 【16M】4608×3456、【14M】4416×3312、 【12M】4000×3000、【10M】3648×2736、 【8M】3264×2448、【7M】3072×2304、 【7MHD】3648×2048、【5M】2592×1944、 【3M】2048×1536、【2M】1600×1200、 【2MHD】1920×1080、【VGA】640×480
液晶	メイン液晶:2.7インチパネル サブ液晶:1.77インチパネル
レンズ	固定焦点 F/3.0 f=8.15mm
撮影距離	マクロ:20~45cm 標準:1.5m~infinity
ズーム	デジタルズーム4倍
EV補正	-3.0~3.0EV

# 製品仕様

シャッター	1/2～1/8000 sec
自動電源OFF	オフ/1分/3分/5分
端子/スロット	マイクロSDメモリーカードスロット、 マイクロUSB端子
電源	リチウムイオン充電電池(550mAh/3.7V)
使用時間	動画連続撮影最大約90分間
外形寸法	(L)55.1*(W)30.8*(H)24.6mm
重量	約130g(電池を除く)
防水レベル	本体最大浸水3m(メーカー調べ)
対応OS	WindowsXP/Vista/Win7/Win8/Win10/Mac
付属品	取扱説明書、USBケーブル、 ポーチ、リチウム充電電池、ストラップ



# 保証条件の内容

保証期間内でも以下の場合には有料修理となります。  
ご確認ください。

- 1、誤った使用・不当な修理・改造・分解で生じた故障または損傷。
- 2、お買い上げ後の落下・故意による破損・輸送等で生じた故障または損傷。
- 3、火災・天災地変・塩害・異常電圧・指定外電圧使用等での生じた故障または損傷。
- 4、本書の提示がない場合。
- 5、本書にお買い上げ日・お客様名・販売店名の記入がない場合。
- 6、一般家庭用以外（業務用等）、または異常な連続使用による故障または損傷。
- 7、使用時に起きた傷・色あせ・汚れ・または保管の不備で起きた損傷。
- 8、付属品と消耗品（バッテリー）の交換

●本書（保証書）は日本国内において有効です。

※保証期間中でも保証書のご提示が無い場合、有償修理となります。

※弊社出張修理サービス等は行っておりません。修理・点検ご希望の際はカスタマーサポートへご相談ください。

## 注意

弊社では、お客様からの「製品の使い方や仕様に関するご質問」「有償修理のご依頼」には対応しておりますが、保証期間内での「返品・交換・無償修理」は正規販売店経由でのみ行っております。返品などをご希望の方は、ご購入された販売店までお問い合わせください。どうぞよろしくお願いたします。

# 商品保証書

【商品名】 24MEGA PIXELS 防水CMOSデジタルカメラ

【型番】 JOYWP01-BK/WH/BL

お買上日	年 月 日	保証 期間	1年間 (本体のみ)
お客様 ご住所	TEL:		
お客様 お名前	様		
販売店	印		

上記商品をお買上げ頂きまして誠に有難うございます。この保証書はお客様の通常のご使用により万一故障した場合には、本書記載内容で無料修理をお約束するものです。

- この保証書をお受取になる時に販売年月日、販売店、取扱者印が記入してあることをご確認ください。
- 本保証書は再発行いたしませんので、紛失されないよう大切に保管ください。

## カスタマーセンター

03-5422-8264

【受付時間】平日(土日、祝日、社内規定休業日を除く)

AM10:00~12:00 PM14:00~17:00

株式会社ジョワイユ

