

商品名 : 21 MEGA PIXELS CMOS CAMERA

型 番 : JOY510FESWH

取扱説明書 保証書添付

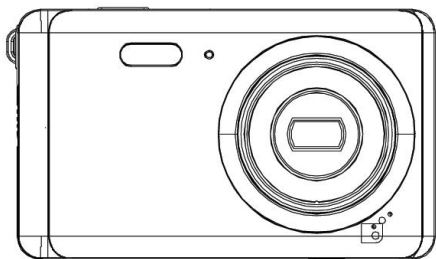

この度は本製品をお買い上げ頂きまして、誠にありがとうございます。

- 本機の性能を十分に発揮させると共に、長期間支障なくお使い頂くために、ご使用前にお読みください。お読みになった後は、保証書付ですので大切に保管し、必要に応じてご利用ください。
- 保証書に、「お買い上げ日、販売店名」などの記入があるかを必ずお確かめください。

目次

はじめに

安全上のご注意	2-3
操作上のご注意	3-5
同梱品一覧	5
各部名称	6-7
充電機をセットする/充電機の充電	8-9
SDメモリーカードをセットする	10
電源をオンにする	11
SDメモリーカードをフォーマットする	11
モードの切り換え/画面表示の切り換え	12

静止画を撮影する

静止画モードのアイコン	13-14
静止画の撮影	15
フラッシュを使う	16
ズーム撮影	16
静止画の設定	17-20

動画を撮影する

動画モードのアイコン	21
動画の撮影	22
ズーム撮影	23
動画の設定	24-26

音声モード

音声モード	27
-------	----

再生モード

基本操作	28
再生モードのアイコン	28
静止画の再生	29
動画の再生	30

設定する

設定する	31
------	----

パソコンと接続

パソコンと接続	32
---------	----

故障かな?と思ったら

故障かな?と思ったら	33-34
------------	-------

製品仕様

製品仕様	35-36
------	-------

保証条件の内容

保証条件の内容	37
---------	----

商品保証書

商品保証書	38
-------	----

はじめに

■安全上のご注意

この度は当社製品をご購入いただき、ありがとうございます。
本製品を使用する前に、この取扱説明書をよくお読みの上、安全に正しくお使いください。又、お読みになった後は、必ず保管してください。

▲ 警告「死亡、または重傷を負うことが想定される」内容を示しています。

- **下記の問題が発生した場合は、すぐに使用を停止し、電池を抜くこと。**
煙が出たり、変なにおいがする場合。
内部に水や異物が入ってしまった場合。
本体を落としたり、破損した場合。
そのまま使用すると、火災や感電などの原因となります。電池を取り外した後、サポートセンターにご連絡ください。
- **内部に物を入れないこと。**
火災や感電・故障の原因になります。
- **レンズを直射日光などに向けないこと。**
集光により、内部部品が破損、過熱し、火事や故障の原因になります。
- **乗り物を運転中に使用しないこと。**
交通事故の原因になります。
- **雨や雪の降る屋外や浴室などの湿度の多い場所で使用しないこと。**
本機の上に、水や液体が入った容器などを置かないでください。
水や液体が内部に入ると、火災や感電を引き起こす原因になります。
- **分解・改造をしないこと。**
火災や感電の原因になります。



注意「人が障害を負ったり、物的損害が想定される」内容を示しています。

- **病院内や飛行機内で使用は、病院、航空会社の指示に従うこと。**
本機の電磁波が計器類に影響する恐れがあります。
- **グリップベルトをゆるんだまま使用しないこと。**
落下によるけがや故障の原因になります。また、お子様は大人と一緒にお使いください。
- **三脚を確実に取り付けること。**
落下などによるけがや故障を防ぐため、お使いの三脚の説明書をご覧ください。
- **使用しないときやお手入れをするときには、バッテリーを外すこと。**
感電の原因になります。
- **湿気や砂ほこりの多い所、湯気や油煙が直接あたるところでは、使用しないこと。**
火災や感電、故障の原因になります。
- **熱源の近くでは、使用しないこと。**
火災や故障の原因になります。

■操作上のご注意

- **緊密機械ですので、落下や振動・衝撃を与えないこと。**
記録や再生ができなくなります。
- **本機、バッテリーなどを、直射日光や火などの過度な熱にさらさないこと。**
内部のバッテリーは、高温になると、破裂することがあります。
- **本機をタオルや布などで覆って使用しないこと。**
- **本機をストラップで付けて持ち運んでいるときは、ほかのものに引っかからないように注意すること。**
- **ズボンやスカートの後ろポケットに本機を入れたまま、椅子などに座らないこと。**
故障や破損の原因になります。

■充電池について

- ・本製品を火中に投入したり、加熱したりしないでください。充電池の液漏れ、発火により、大けがや火災の原因になります。
- ・本製品に付属の充電池以外を使用しないでください。
- ・充電池が液漏れしたり、異常があった場合には、直ちに使用を中止してください。
- ・充電池の充電が長時間経っても完了しない場合は、充電を中止してください。充電池の液漏れ、発火により、大けがや火災の原因になります。
- ・周囲の温度が低いと充電池の性能が一時的に低下するため、使用できる時間が短くなる場合があります。
- ・長時間ご使用になっている場合や充電中は本体が多少熱くなりますが、故障ではありません。

■レンズと本体のお手入れについて

- ・レンズ面に指紋などがついたときや、高温多湿の場所や海岸など塩の影響を受ける環境で使ったときは、必ず柔らかい布などでレンズの表面をきれいに拭いてください。
- ・本機のお手入れの際には、シンナーや科学洗剤を使用しないで下さい。液晶パネルや操作部の汚れや埃等は柔らかい布で取り除いで下さい。

■データ消失に関する注意事項

- ・メモリーへの記録内容は誤操作、機器の故障、修理等で破壊されたり消える恐れがあります。
- ・大切な記録内容は、予めバックアップすることをお勧めします。
- ・本製品は故障、当社指定以外の第三者による修理、その他の理由により生じたデータの消失による損害および逸失利益等に関し、当社では一切その責任をおいかねますのでご了承ください。

■著作権について

本機で撮影したものは、個人として楽しむほかは、著作権法上、権利者に無断で使用できません。なお、実演や展示物などの中には、個人として楽しむなどの目的があっても、撮影を制限している場合がありますのでご注意ください。

■同梱品一覧

本体をご使用頂く前に、以下の内容物が全て揃っていることをご確認ください。

※イラストは実物と異なる場合があります。

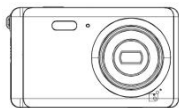

本体



取扱説明書



USBケーブル



ポーチ



専用リチウムイオン充電電池

■各部名称

本体上部

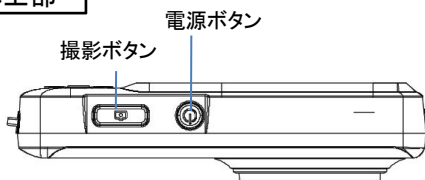

本体前面

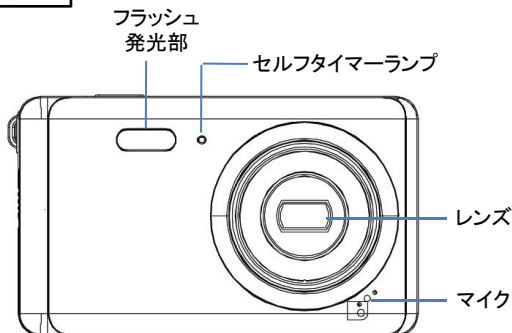

本体底部

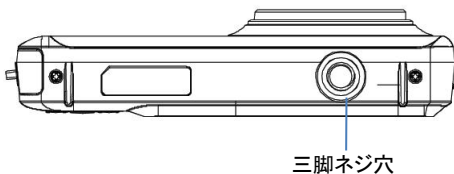

本体背面

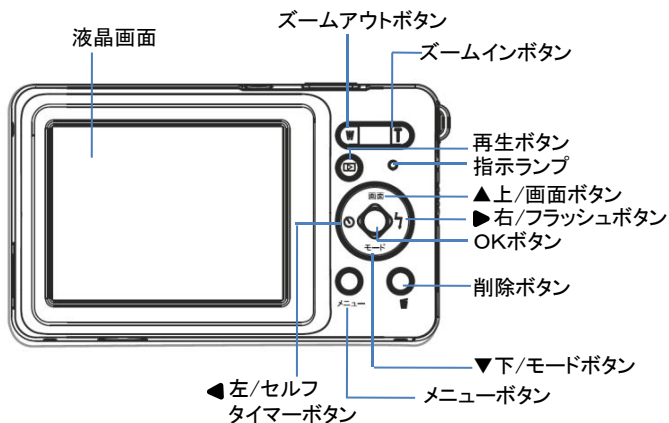

本体左側

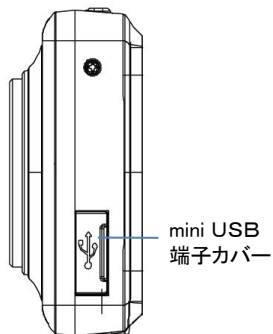

本体右側

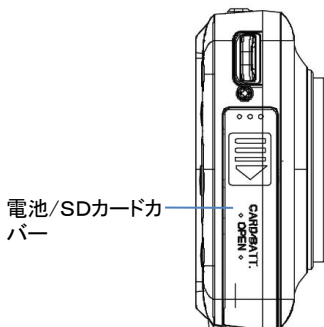

■ 充電機をセットする

本製品では必ず付属の専用リチウムイオン充電機を使用してください。充電機をセットする前に4ページに記載の充電機に関する安全上のご注意もよくお読みください。

※注意

- ・付属のリチウムイオン充電機は本製品専用です。絶対に他の充電機を使用しないでください。また、本充電機を他製品で使用したり、他機器で充電したりしないでください。
- ・カメラ本体から充電機を着脱する時は、必ず先に電源をオフにしてください。
- ・充電機をセットする際は、電池の金属端子の方向に注意してください。

1、本体右側面の電池カバー(1)を矢印の方向にスライドさせ開きます。

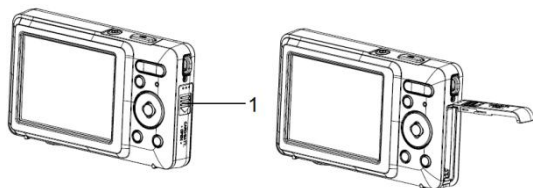

2、充電機の金属端子を下にしてカチッと聞こえるまで入れてください。



3、電池カバーを元通りに閉めます。

■ 充電の充電

● 最初にご使用になる際は、十分に充電してください。

- 1、「電源」ボタンを押すと電源が入りますので液晶画面の電池残量を確認してください。
- 2、「電源」ボタンを押して、一旦電源をオフにします。
- 3、USB端子カバーを開けて、付属のUSBケーブルを差し込み、片方のUSB端子をパソコンのUSB端子に差し込むと充電が始まります。
- 4、充電中、指示ランプが緑色に点灯します。
- 5、フル充電されると消灯します。
充電が完了したら、USBケーブルを抜いてください。

※市販のUSBACアダプターを使用しての充電も可能です。

（弊社では販売しておりません。）

※初めて充電するときは少なくとも8時間は充電してください。

実際の充電時間は、現在の充電電池容量や充電状態によって異なります。

※充電中は本製品の電源をオフのままにしてください。

※充電しながらの撮影・再生はできません。

■SDメモリーカードをセットする

○本製品には、撮影したファイルの保存のために、SDメモリーカード（市販品）を使用することができます。

- 1、本製品の電源がオフになっていることを確認します。
- 2、電池/SDカード端子カバー(1)を開きます。

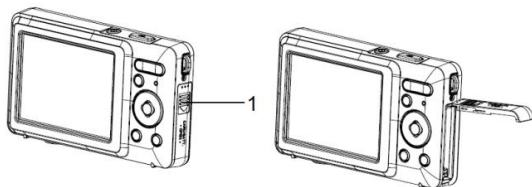

- 3、SDメモリーカードをスロットに差込みます。
※図のように金属がある面を手前に入れてください。
※正しく挿入されると、カチッと小さな音がします。

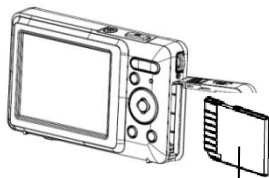

- 4、端子カバーを元通りにしっかり閉めます。
※SDメモリーカードを取り出す時は、指で軽く押すと少し出てきますので、つまんで引き抜くことができます。

※注意

- ・SDメモリーカードの着脱は、必ず本製品の電源をオフにしてから行ってください。電源がオンの状態で行うと、データの破損、および本製品の故障の原因となります。
- ・パソコンと接続中に、SDメモリーカードに記録されているデータのファイル名やディレクトリ名を変更しないでください。本製品が認識できなくなり、機能に障害をもたらす恐れがあります。

■電源をオンにする

初めて本製品を使用される場合は、日付を設定してください。

- 1、「電源」ボタンを押して電源をオンにします。
- 2、日付と時刻の設定画面が表示されます。

年	月	日
2019 ◆	01	01
時	分	秒
12	10	39

- 3、年から順番に「▲▼」ボタンで調整します。
次の項目に移動するには「▶」ボタンを押します。
「OK」ボタンを押して決定し設定を終了します。

■SDメモリーカードをフォーマットする

初めて本製品を使用される場合は、メモリーカードをフォーマットします。フォーマットすると、すべてのデータが削除されます。

※ フォーマットを行うと全てのデータが消去され、復元することはできませんので、ご注意ください。

- 1、「電源」ボタンを押して電源をオンにします。
- 2、「メニュー」ボタンを押し、「▶」ボタンを押して【設定】を表示させます。
- 3、「▼」ボタンで「フォーマット」を選択し、「OK」ボタンを押してサブメニューを表示します。
- 4、初期化するか否かを「▲▼」ボタンで選択します。
- 5、よく確認したうえで、「OK」ボタンを押して実行します。

■モードの切り換え

「モード」ボタンを押すごとに静止画→動画→音声モードに切り替わります。

静止画モード

静止画モードで「撮影」ボタンを押すと、静止画撮影ができます。

動画モード

動画モードで「撮影」ボタンを押すと、動画撮影ができます。
終了するには再度「撮影」ボタンを押します。

音声モード

音声モードで「撮影」ボタンを押すと、録音を開始します。
終了するには再度「撮影」ボタンを押します。

■画面表示の切り換え

動画モード、静止画モードでは、液晶画面の表示を「画面」ボタンで切り替えることができます。ボタンを押すたびに①→②→③→①の順番で切り替わります。

①アイコンの表示



②アイコンを非表示



③黒画面

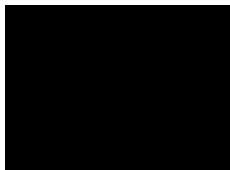

※黒画面の時は撮影できません。

静止画を撮影する

■ 静止画モードのアイコン

静止画モード画面では液晶画面に下記のアイコンが表示されます。

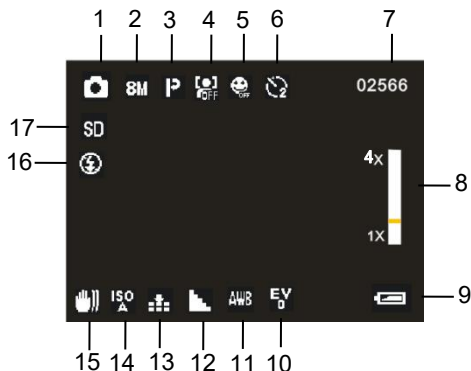

※画面表示は設定・操作によりマークが変わります。

1		カメラが静止画モードになっていることを示しています。
2		静止画のサイズを示しています。
3		撮影シーンモードを示しています。
4		顔検出を示しています。
5		笑顔検出を示しています。
6		セルフタイマーを示しています。
7		撮影可能枚数を示しています。
8		ズームインジケータ(ズーム値レベル)を示しています。

■静止画モードのアイコン

静止画モード画面では液晶画面に下記のアイコンが表示されます。

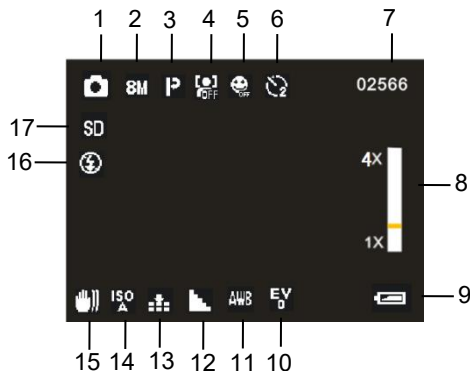

※画面表示は設定・操作によりマークが変わります。

9		電池残量を示しています。
10		露出状態を示しています。
11		ホワイトバランスの種類を示しています。
12		シャープネスを示しています。
13		画質の状態を示しています。
14		ISO感度を示しています。
15		手振れ補正を示しています。
16		フラッシュ状態を示しています。
17		SDメモリーカードを示しています。

■ 静止画の撮影

- 1、本製品の電源をオンにし、液晶画面に静止画モードのアイコンが表示されているか確認します。
※動画撮影モードになっている時は「モード」ボタンを押して切り替えます。
- 2、液晶画面で被写体を確認し、「撮影」ボタンを押して静止画を撮影します。液晶画面に撮影可能枚数が表示されます。
- 3、撮影後すぐに「再生」ボタンを押すと撮影画像を表示します。
撮影モードに戻るには「再生」ボタンをもう一度押します。

※撮影可能枚数はメモリーの空き容量に依存します。

※メモリーの空き容量がなくなると撮影は終了します。

静止画モードのアイコン

撮影可能枚数



■フラッシュを使う

フラッシュボタンを押すごとに、下記のように切り換わります。



強制禁止:フラッシュを発光しません。



AUTO:逆光や被写体が暗いときには、自動的にフラッシュを発光します。



強制発光:必ずフラッシュを発光します。

※一部設定下ではフラッシュを使うことができません。

※電池残量により「フラッシュ」ボタンを押してフラッシュオンになるまで約2～6秒かかります。画面が真っ暗になり、指示ランプが点滅します。

※低電量の場合は、フラッシュを使うことができません。

※フラッシュを使って撮影した画像が白っぽくなる場合があります。

■ズーム撮影

デジタルズーム4倍までの撮影ができます。

カメラの「ズームイン(T)・ズームアウト(W)」ボタンを押してズーム撮影できます。

「撮影」ボタンを押して撮影します。

※液晶画面にズームインジケータが表示され、ズーム状態がわかります。

※高倍率のズームは画質劣化の原因となります。



ズームインジケータ

■ 静止画の設定

静止画のサイズや画質の選択は「メニュー」ボタンから設定できます。

1、静止画モードの状態ですべて「メニュー」ボタンを押します。

2、設定は左から下記の8項目があります。

- ・シーン
- ・静止画サイズ
- ・手振れ軽減
- ・顔検出
- ・笑顔検出
- ・撮影
- ・キャプチャー設定
- ・ビデオ設定

3、「▶」ボタンで項目を選択し、サブメニューを表示させ、「▼▲」ボタンでお好みの設定を選択して「OK」ボタンを押して確定します。

※設定を途中でやめる場合は「メニュー」ボタンを押します。

シーン

シーンに合わせたモードを選択できます。

- | | |
|---|----------|
|  | オート |
|  | 夜景ポートレート |
|  | 夜景 |
|  | ポートレート |
|  | 風景 |
|  | スポーツ |
|  | パーティー |
|  | ビーチ |
|  | 高感度 |

静止画サイズ

画像サイズを選択できます。

- | | |
|------------|-----------|
| 21M | 5616x3744 |
| 12M | 4000x3000 |
| 8M | 3264x2448 |
| 5M | 2592x1944 |
| 3M | 2048x1536 |
| 2M | 1600x1200 |
| VGA | 640x480 |

手振れ軽減

撮影時に被写体に向かって構える際の手振れを抑えることができます。

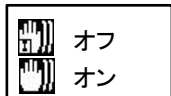

顔検出

顔を検出するとそこに焦点を合わせます。

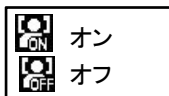

笑顔検出

笑顔を検出すると自動的に撮影します。

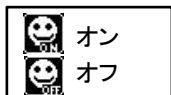

撮影

■連続撮影

一度のシャッターボタンで撮れる枚数を設定できます。「ON」を選択すると、一度に6枚が撮影できます。画像サイズはVGAになります。

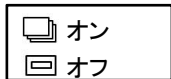

■パノラマ撮影

カメラを移動することで横長の静止画を撮影することができます。ゆっくり水平に動かしてください。



■セルフタイマー



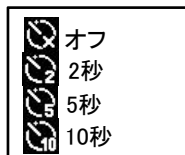

撮影までの待ち時間を選択できます。



キャプチャー設定

■ISO感度



撮影時のISO感度を選択できます。

	オート
	100
	200
	400

■日付/時刻

日付設定と静止画の画面に日付や時間を挿入することができます。

(日付の設定は11ページを参照してください。)

	オン
	オフ
	日付/時刻設定

ビデオ設定

■露出

露出を選択します。

	3
	2
	1
	0
	-1
	-2
	-3



■ホワイトバランス

静止画撮影の光源を選択します。

	オート
	日光
	曇り
	電球
	蛍光灯



■電源周波数

蛍光灯などのチラツキを防止するために、ご使用になる地域の周波数を選択します。

	60Hz
	50Hz

■画質

静止画の画質を選択します。

	スーパーファイン
	ファイン
	ノーマル

■シャープネス

静止画の画質を選択します。

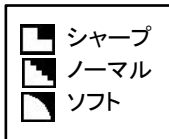

■彩度

画像の彩度を選択します。



■効果

画像にさまざまな効果を与えることができます。



※トイカメラ風にするとズームが効かなくなります。

動画を撮影する

■動画モードのアイコン

動画モードでは液晶画面に下記のアイコンが表示されます。

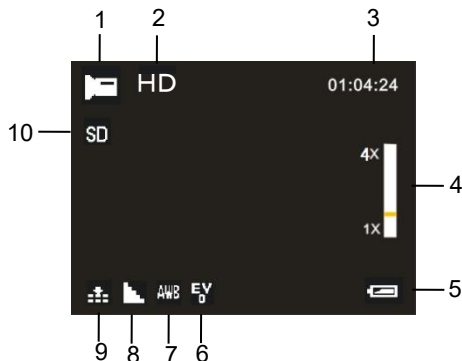

1		カメラが動画モードになっていることを示しています。
2	HD	動画のサイズを示しています。
3	01:04:24	録画可能時間を示しています。
4		ズームインジケータ(ズーム値レベル)を示しています。
5		電池残量を示しています。
6		露出状態を示しています。
7		ホワイトバランスの種類を示しています。
8		シャープネス種類を示しています。
9		画質の状態を示しています。
10		SDメモリーカードを示してします。

■動画の撮影

- 1、本製品の電源をオンにし、液晶画面に動画モードのアイコンが表示されているか確認します。
※静止画撮影モードになっている時は「モード」ボタンを押して切り替えます。
- 2、液晶画面で被写体を確認し、「撮影」ボタンを押して動画撮影を開始します。液晶画面に撮影経過時間が表示されます。
- 3、撮影を停止するには、もう一度「撮影」ボタンを押します。

※撮影中にマイクを指で押さえないように注意してください。

※撮影可能時間はメモリーの空き容量に依存します。

※メモリーの空き容量がなくなると撮影は終了します。

動画モードのアイコン

撮影経過時間

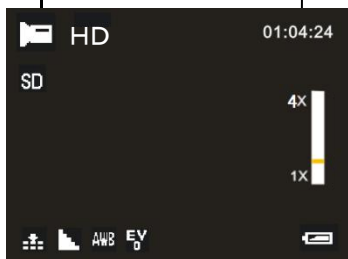

■ズーム撮影

デジタルズーム4倍までの撮影ができます。
カメラの「ズームイン(T)、ズームアウト(W)」ボタンを押してズーム撮影できます。

「撮影」ボタンを押して動画撮影を開始します。
停止する時は、もう一度押します。

※液晶画面にズームインジケータが表示され、ズーム状態がわかります。

※高倍率のズームは画質劣化の原因となります。



ズームインジケータ

■動画の設定

動画のサイズや画質の選択は「メニュー」ボタンから設定できます。

- 1、動画モードの状態ですべて「メニュー」ボタンを押します。
 - 2、最初にサイズの設定が表示されます。「▼」ボタンでお好みのサイズを選択し、「OK」ボタンを押して確定します。
 - 3、画質に関する設定は「▶」ボタンを押します。露出やホワイトバランスなどの項目を「▲▼」ボタンで選んで、「OK」ボタンを押してサブメニューを表示します。
 - 4、お好みの設定を選択して「OK」ボタンを押して確定します。
- ※設定を途中でやめる場合は「メニュー」ボタンを押します。

サイズ

画像サイズを選択できます。

HD	1280X720
D1	720X480
VGA	640x480
QVGA	320x240

ビデオ設定

■露出

露出を選択します。

EV ₃	3
EV ₂	2
EV ₁	1
EV ₀	0
EV ₋₁	-1
EV ₋₂	-2
EV ₋₃	-3

■ホワイトバランス

動画撮影の光源を選択します。



■電源周波数

蛍光灯などのチラツキを防止するために、ご使用になる地域の周波数を選択します。

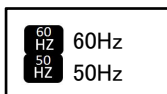

■画質

動画の画質を選択します。

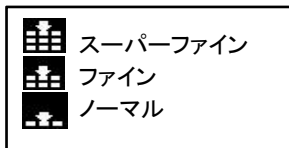

■シャープネス

動画の画質を選択します。



■効果

画像に様々な効果を追加することができます。



■彩度

動画の彩度を選択します。



音声モード

音声モード画面では液晶画面に下記のアイコンが表示されます。



- 1、「モード」ボタンで音声モードに切り換えます。
- 2、音源に向けて、「撮影」ボタンを押して録音を開始します。
録音中は液晶画面に録音経過時間が表示されます。
- 3、録音を停止するには、もう一度「撮影」ボタンを押します。

※録音中はマイクを指で押さえないように注意してください。

※録音可能時間はメモリーの空き容量に依存します。

※本体はスピーカーがありませんので、録音ファイルはパソコンなどで確認してください。

再生モード

■基本操作

撮影したファイルを「再生」ボタンを押して再生することができます。

- 1、動画または静止画モードで「再生」ボタンを押して再生モードにします。
- 2、最初に表示されるのは最後に保存されたファイルになります。「◀▶」ボタンを押してファイルを切り替えます。
- 3、「ズームアウト(W)」ボタンを押すと、9画面の一覧で表示されます。「▲▼◀▶」ボタンで任意のファイルを選択し、「OK」ボタンを押します。
- 4、動画は「撮影」ボタンを押して再生を開始し、「▲」ボタンで再生を停止します。
- 5、再生モードから撮影モードに戻るには、再生を停止してから「再生」ボタンを押します。

■再生モードのアイコン

- 1、再生モード



- 2、サイズ
- 3、ファイルNO.
- 4、撮影時間
- 5、動画総時間
- 6、電池残量
- 7、静止画日付
- 8、動画の場合：
撮影ボタンを押して再生する

- 9、静止画の場合：

▲ボタンを押してスライドショーを再生する

- 10、SDメモリーカード



■ 静止画の再生

- 1、「再生」ボタンを押して、再生モードにします。
- 2、静止画ファイルを選択します。
※選択の方法は28ページを参照してください。画面左上に「静止画ファイルアイコン」がある、または9画面の一覧では「JPG」の文字が表記してあるファイルです。
- 3、「▲」ボタンを押すとスライドショー再生します。「OK」ボタンで再生を停止します。
- 4、「ズームイン(T)」ボタンを押すと画像を拡大します。
「▲▼◀▶」ボタンで表示画面を移動できます。
元に戻す場合は、「ズームアウト(W)」ボタンを押し続けます。

■ 静止画の再生メニュー

- 1、再生モードで静止画ファイルを選択し、「メニュー」ボタンを押すと、静止画に関する各種設定画面が表示されます。
- 2、「◀▶」ボタンで各項目を切り替えます。次にサブメニューから「▲▼」ボタンで選択し、「OK」ボタンで確定します。

- ・回転・・・画像を回転し保存します。【90°】【180°】【270°】から選択
- ・保護・・・ファイルの保護と解除します。
【ロック】【解除】【全部ロック】【全部解除】を選択
- ・削除・・・ファイルを削除します。【この画像】か【全部】を選択
- ・画像トリミング・・・【トリミング】を選択し「OK」ボタンで確定します。「ズーム」ボタンで切り抜くサイズを調整、「OK」ボタンで確定・保存します。
- ・プリント・・・USBケーブルでプリンターと接続して印刷します。
※プリンター機種によってプリントできない場合があります。

※削除は本体の「削除」ボタンを押してファイルを削除することができます。

■動画の再生

- 1、「再生」ボタンを押して、再生モードにします。
- 2、動画ファイルを選択します。
※選択の方法は28ページを参照してください。画面左上に「動画ファイルアイコン」がある、または9画面の一覧では「AVI」の文字が表記してあるファイルです。
- 3、「撮影」ボタンを押すと再生開始します。途中で再生を一時停止するにはもう一度「撮影」ボタンを押します。
「▶」ボタン:早送りします。
「◀」ボタン:早戻します。
「▲」ボタン:再生を停止します。
※本体にスピーカーがありませんので、音が出ません。

■動画の再生メニュー

- 1、再生モードで動画ファイルを選択し、「メニュー」ボタンを押すと、最初に【保護】の設定画面が表示されます。
- 2、「▶」ボタンを押すと、【削除】の設定画面が表示れます。
- 3、【保護】や【削除】のメニューから「▲▼」ボタンで選択し、「OK」ボタンで確定します。

・保護・・・ファイルの保護と解除します。

【ロック】【解除】【全部ロック】【全部解除】を選択

・削除・・・ファイルを削除します。【この動画】か【全部】を選択

※削除は本体の「削除」ボタンを押してファイルを削除することができます。

設定する

- ①静止画や動画モードで「メニュー」ボタンを押します。
 - ②「▶」ボタンを押し続けて、一番右の【設定】画面を開きます。
 - ③「▲▼」ボタンで設定項目を選択し、「OK」ボタンを押して、サブメニュー画面が表示させます。
 - ④「▲▼」ボタンで選択し、「OK」ボタンで確定します。
- ※設定を途中でやめる場合は「メニュー」ボタンを押します。

自動電源オフ

電源の消し忘れや電池の消耗を防ぐ機能です。設定時間の間、無操作状態が続くと電源が自動的にオフになります。

- オフ
- 1分
- 2分
- 3分
- 4分
- 5分
- 10分

操作音

操作音のオン/オフを選択します。

- オフ
- オン

言語

画面の表示言語を設定します。

- English(英語)
- 日本語

バックライト

液晶画面の明るさ(暗い・ノーマル・明るい)を設定します。

- 暗い
- ノーマル
- 明るい

初期設定

各種設定を工場出荷時に戻します。

※日付/時刻設定など、一部の設定は戻りません。

フォーマット

SDメモリーカードをフォーマット(初期化)します。

※フォーマットを行うと全てのデータが消去され、復元することはできませんので、ご注意ください。

パソコンと接続

- 1、付属のUSBケーブルで電源オフの本製品のminiUSB端子と、パソコンのUSB 端子を接続します。
- 2、本製品の電源をオンにします。モニターにはUSBのアイコンが表示されます。
- 3、接続されたら、以降はパソコン側で操作します。
自動的にリムーバブルディスクとして開かない場合は、「マイコンピュータ」からリムーバブルディスクを選択して開いてください。
- 4、開いたリムーバブルディスクのフォルダー内に各種の記録ファイルが保存されています。
※動画ファイルの拡張子はAVIです。
※静止画ファイルの拡張子はJPGです。
※録音ファイルの拡張子はWAVです。



この時点では記録したファイルはまだパソコンに取り込まれていません。この中のデータを削除してしまうと、記録したファイルが失われてしまいます。

- 5、ファイルを選択し、パソコン内の任意のフォルダーに保存すれば、取り込みは完了です。
- 6、パソコンとの接続の解除は、タスクトレイの「ハードウェアの取り外し」アイコンをダブルクリックして、該当するドライブを停止します。「安全に取り外すことができます」というメッセージが出てからUSBケーブルの接続を外します。

※ファイルのコピーなどの操作は、本体内のSDメモリーカードを抜いてパソコンのSDカードスロットに差し込んだ状態でも実行できます。

故障かな？と思ったら

故障かな？と思ったら、下記の項目をもう一度チェックしてください。また、一度本体の電源をオフにしてから、再度起動してみてください。それでも正常に作動しない場合は、お買い上げの販売店にご相談いただくか、弊社サポートセンターにご連絡ください。

(各項目の詳細は、この説明書の対応する項目をお読みください)

症状	考えられる原因・確認事項
電源が入らない	<ul style="list-style-type: none">・電池残量が無くなっていませんか？ USB ケーブルを使って充電を行ってください。・充電電池がバッテリースロット内にしっかり固定されていますか？しっかりと挿入し直してみてください。
電源が突然切れる	<ul style="list-style-type: none">・電池残量が無くなっている可能性はありませんか？液晶画面で確認し充電を行ってください。・自動電源オフ (P.31) が働いた可能性があります。再度「電源ボタン」を押してみてください。
SDメモリーカードを認識しない	<ul style="list-style-type: none">・SDメモリーカードに何らかのトラブルがある可能性があります。別のSDメモリーカードと交換してみてください。
画像がぼける	<ul style="list-style-type: none">・撮影時、手ぶれを起こした可能性はありませんか？ 撮影時は本体をしっかりと固定してください。固定が難しい場合は三脚のご使用が効果的です。・適正な撮影距離で撮影しましたか？仕様の範囲内で撮影を行ってください。

故障かな？と思ったら

症状	考えられる原因・確認事項
画像が粗い	デジタルズームを使用すると画像が粗くなる場合があります。
撮影できない	<ul style="list-style-type: none">・SDメモリーカードに空き容量が無くなった可能性があります。必要な画像データをパソコンに取り込んだ後、SDメモリーカードから削除してください。・SDメモリーカードがロックされている可能性があります。カードのプロテクトスイッチを解除してください。・押すボタンを間違えていませんか？確認してください。・再生モードになっていませんか？・撮影した画像をメモリに書き込み中ではありませんか？

製品仕様

イメージセンサー	800万画素 CMOSセンサー
対応外部記録媒体	SD/SDHCメモリーカード (市販品・32GBまで)
記録モード	動画/静止画/音声録音
保存形式	動画:AVI 静止画:JPEG 音声:WAV
動画サイズ	【HD】 1280×720 【D1】 720×480 【VGA】 640×480 【QVGA】 320×240
静止画サイズ	【21M】5616×3744、【12M】4000×3000、 【8M】3264×2448、【5M】2592×1944、 【3M】2048×1536、【2M】1600×1200 【VGA】640×480
液晶	2.8インチパネル
レンズ	固定焦点 F/2.4 f=4.00mm
撮影距離	1.5m～infinity
ズーム	デジタルズーム 4倍
EV補正	3.0～-3.0EV
シャッター	1/2～1/2000 sec
自動電源OFF	オフ/1分/2分/3分/4分/5分/10分

製品仕様

端子/スロット	SDメモリーカードスロット、 mini USB2.0
マイク	内蔵
電源	リチウムイオン充電電池(800mAh/3.7V)
電源寿命	動画連続撮影 最大約1.5時間
外形寸法	W25*H60.2*D102.5mm(突起部除く)
重量	約73.5g
対応OS	WindowsXP/Vista/Win7/Win8/Win10/Mac
付属品	取扱説明書、専用リチウムイオン充電電池、 USBケーブル、ポーチ

保証条件の内容

保証期間内でも以下の場合には有料修理となります。
ご確認ください。

- 1、誤った使用・不当な修理・改造・分解で生じた故障または損傷。
 - 2、お買い上げ後の落下・故意による破損・輸送等で生じた故障または損傷。
 - 3、火災・天災地変・塩害・異常電圧・指定外電圧使用等での生じた故障または損傷。
 - 4、本書の提示がない場合。
 - 5、本書にお買い上げ日・お客様名・販売店名の記入がない場合。
 - 6、一般家庭用以外（業務用等）、または異常な連続使用による故障または損傷。
 - 7、使用時に起きた傷・色あせ・汚れ・または保管の不備で起きた損傷。
 - 8、付属品と消耗品（バッテリー）の交換
- 本書（保証書）は日本国内において有効です。
※保証期間中でも保証書のご提示が無い場合、有償修理となります。
※弊社出張修理サービス等はありません。修理・点検ご希望の際はカスタマーサポートへご相談ください。

商品保証書

【商品名】 21 MEGA PIXELS CMOS CAMERA

【型番】 JOY510FESWH

お買上日	年 月 日	保証 期間	1年間 (本体のみ)
お客様 ご住所	TEL:		
お客様 お名前	様		
販売店	印		

上記商品をお買上げ頂きまして誠に有難うございます。この保証書はお客様の通常のご使用により万一故障した場合には、本書記載内容で無料修理をお約束するものです。

- この保証書をお受取になる時に販売年月日、販売店、取扱者印が記入してあることをご確認ください。
- 本保証書は再発行いたしませんので、紛失されないよう大切に保管ください。

カスタマーセンター

03-5422-8264

【受付時間】平日(土日、祝日、社内規定休業日を除く)

AM10:00~12:00 PM14:00~17:00

株式会社ジョワイユ