

商品名 : 20 MEGA PIXEL CMOS DIGITAL CAMERA

ワイドテレコンバーター付

型 番 : JOY800R2WT

取扱説明書 保証書添付

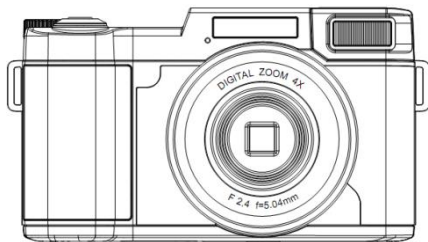

この度は本製品をお買い上げ頂きまして、誠にありがとうございます。

- 本機の性能を十分に発揮させると共に、長期間支障なくお使い頂くために、ご使用前にお読みください。お読みになった後は、保証書付ですので大切に保管し、必要に応じてご利用ください。
- 保証書に、「お買い上げ日、販売店名」などの記入があるかを必ずお確かめください。

目次

はじめに

安全上のご注意	2-3
操作上のご注意	3-5
同梱品一覧	5
各部名称	6-7
液晶画面の角度を変える	8
レンズを取り付ける	9
充電電池をセットする	10
電源をオン/オフにする・充電電池の充電	11
SDメモリーカードをセットする	12
SDメモリーカードをフォーマットする	13
日付/時刻設定	13
モードの切り換え・画面表示の切り換え	14

静止画を撮影する

静止画モードのアイコン	15-16
静止画の撮影・ズーム撮影	17
フラッシュを使う	18
静止画の設定	19-21

動画を撮影する

動画モードのアイコン	22
動画の撮影・ズーム撮影	23-24
動画の設定	25-26

再生モード

基本操作	27
静止画の再生	27-28
動画の再生	29

設定する	30-31
------	-------

パソコンと接続	32
---------	----

故障かな?と思ったら	33-34
------------	-------

製品仕様	35-36
------	-------

保証条件の内容	37
---------	----

商品保証書	38
-------	----

はじめに

■安全上のご注意

この度は当社製品をご購入いただき、ありがとうございます。
本製品を使用する前に、この取扱説明書をよくお読みの上、安全に正しくお使いください。又、お読みになった後は、必ず保管してください。

▲ 警告「死亡、または重傷を負うことが想定される」内容を示しています。

- **下記の問題が発生した場合は、すぐに使用を停止し、電池を抜くこと。**
煙が出たり、変なにおいがする場合。
内部に水や異物が入ってしまった場合。
本体を落としたり、破損した場合。
そのまま使用すると、火災や感電などの原因となります。電池を取り外した後、サポートセンターにご連絡ください。
- **内部に物を入れないこと。**
火災や感電・故障の原因になります。
- **レンズを直射日光などに向けないこと。**
集光により、内部部品が破損、過熱し、火事や故障の原因になります。
- **乗り物を運転中に使用しないこと。**
交通事故の原因になります。
- **雨や雪の降る屋外や浴室などの湿度の多い場所で使用しないこと。**
本機の上に、水や液体が入った容器などを置かないでください。
水や液体が内部に入ると、火災や感電を引き起こす原因になります。
- **分解・改造をしないこと。**
火災や感電の原因になります。



注意「人が障害を負ったり、物的損害が想定される」内容を示しています。

- **病院内や飛行機内での使用は、病院・航空会社の指示に従うこと。**
本機の電磁波が計器類に影響する恐れがあります。
- **グリップベルトがゆるんだまま使用しないこと。**
落下によるけがや故障の原因になります。また、お子様は大人と一緒にお使いください。
- **三脚を確実に取り付けること。**
落下などによるけがや故障を防ぐため、お使いの三脚の説明書をご覧ください。
- **使用しないときやお手入れをするときには、バッテリーを外すこと。**
感電の原因になります。
- **湿気や砂ほこりの多い所、湯気や油煙が直接あたるところでは、使用しないこと。**
火災や感電、故障の原因になります。
- **熱源の近くでは、使用しないこと。**
火災や故障の原因になります。

■操作上のご注意

- **機密機械ですので、落下や振動・衝撃を与えないこと。**
記録や再生ができなくなります。
- **本機、バッテリーなどを、直射日光や火などの過度な熱にさらさないこと。**
内部のバッテリーは、高温になると破裂することがあります。
- **本機をタオルや布などで覆って使用しないこと。**
- **本機をストラップに付けて持ち運ぶときは、他のものに引っかからないように注意すること。**
- **ズボンやスカートの後ろポケットに本機を入れたまま、椅子などに座らないこと。**
故障や破損の原因になります。

■充電電池について

- ・本製品を火中に投入したり、加熱したりしないでください。充電電池の液漏れ、発火により、大けがや火災の原因になります。
- ・本製品に付属の充電電池以外を使用しないでください。
- ・充電電池が液漏れしたり、異常があった場合には、直ちに使用を中止してください。
- ・充電電池の充電が長時間経っても完了しない場合は、充電を中止してください。充電電池の液漏れ、発火により、大けがや火災の原因になります。
- ・周囲の温度が低いと充電電池の性能が一時的に低下するため、使用できる時間が短くなる場合があります。
- ・長時間ご使用になっている場合や充電中は本体が多少熱くなりますが、故障ではありません。

■レンズと本体のお手入れについて

- ・レンズ面に指紋などがついたときや、高温多湿の場所や海岸など塩の影響を受ける環境で使ったときは、必ず柔らかい布などでレンズの表面をきれいに拭いてください。
- ・本機のお手入れの際には、シンナーや科学洗剤を使用しないで下さい。液晶パネルや操作部の汚れや埃等は柔らかい布で取り除いで下さい。

■データ消失に関する注意事項

- ・メモリーへの記録内容は誤操作、機器の故障、修理等で破壊されたり消える恐れがあります。
- ・大切な記録内容は、予めバックアップすることをお勧めします。
- ・本製品は故障、当社指定以外の第三者による修理、その他の理由により生じたデータの消失による損害および逸失利益等に関し、当社では一切その責任を負いかねますのでご了承ください。

■著作権について

本機で撮影したものは、個人として楽しむほかは、著作権法上、権利者に無断で使用できません。なお、実演や展示物などの中には、個人として楽しむなどの目的があっても、撮影を制限している場合がありますのでご注意ください。

■同梱品一覧

本体をご使用頂く前に、以下の内容物が全て揃っていることをご確認ください。

※イラストは実物と異なる場合があります。

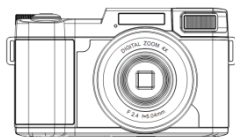

本体

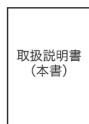

取扱説明書



USBケーブル



専用リチウムイオン
充電電池

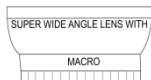

ワイドテレコンバーター



ストラップ

■各部名称

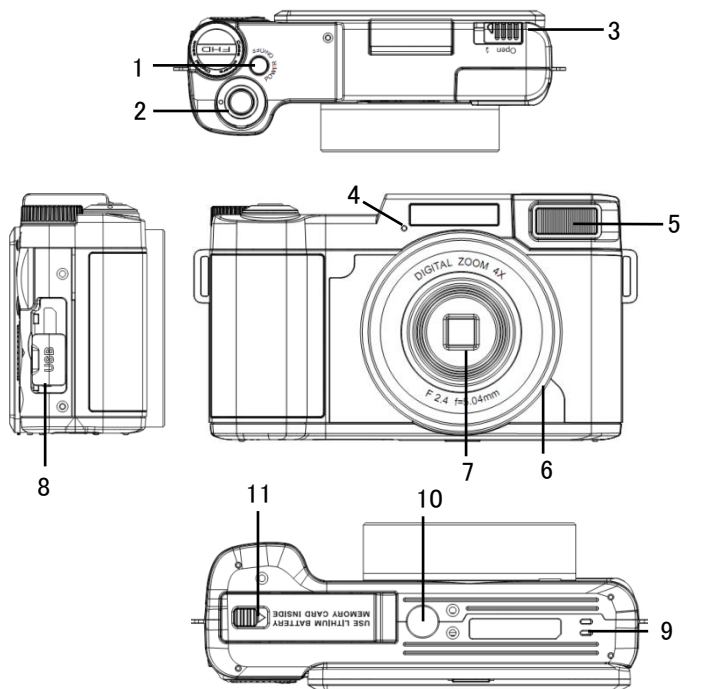

- 1、電源ボタン
- 2、撮影ボタン
- 3、フラッシュOPENボタン
- 4、マイク
- 5、フラッシュ発光部
- 6、外部レンズ取付部

- 7、レンズ
- 8、USB端子カバー
- 9、スピーカー
- 10、三脚用穴
- 11、端子カバーOPENボタン
(SDカードスロット/電池端子)

■各部名称

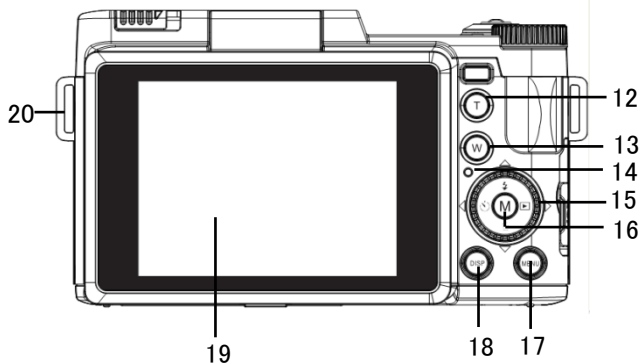

- 12、ズームインボタン
- 13、ズームアウトボタン
- 14、指示ランプ
- 15、方向ボタン
 - 上：フラッシュボタン
 - 下：削除ボタン
 - 左：セルフタイマーボタン
 - 右：再生ボタン

- 16、モード/OKボタン
- 17、メニューボタン
- 18、画面ボタン
- 19、液晶画面
- 20、ストラップ取り付け部

■液晶画面の角度を変える

液晶画面を持ち上げると下記のように向きを調節できます。

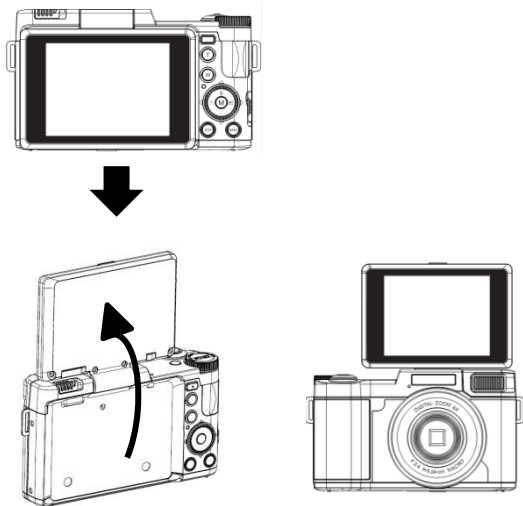

※液晶画面を動かす時は、接続部が破損しないよう、無理な力を加えず、可動範囲でゆっくりと動かしてください。

※カメラを使わないときは、液晶画面を保護するために、必ず内側に向けて閉じてください。

■ レンズを取り付ける

※レンズの取り付け、取り外しをする場合は、カメラ内部にごみや異物が入らないように注意してください。ごみや異物が入ると、画像に悪い影響を及ぼす恐れがあります。

■ ワイドレンズを使う場合

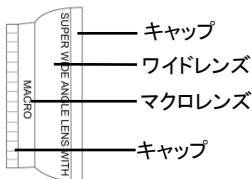

付属品のワイド
テレコンバーター

1、付属品のワイドテレコンバーターを取り出します。

※購入時、マクロレンズをワイドレンズに取り付けた状態で梱包しております。

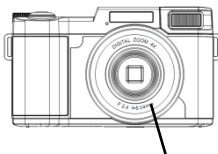

外部レンズ取付部

2、マクロレンズ側のキャップを取り外してから、本体に取り付け、時計回りに回してしっかりと閉めます。

■ マクロレンズを使う場合

ワイドレンズのみ逆時計回り方向に回して、マクロレンズから取り外します。

マクロ撮影距離：25cm～40cm

※レンズに無理な力を加えないでください。

■ 充電機をセットする

本製品では必ず付属の専用リチウムイオン充電機を使用してください。充電機をセットする前に4ページに記載の充電機に関する安全上のご注意もよくお読みください。

※注意

- ・付属のリチウムイオン充電機は本製品専用です。絶対に他の充電機を使用しないでください。また、本充電機を他製品で使用したり、他機器で充電したりしないでください。
- ・カメラ本体から充電機を着脱する時は、必ず先に電源をオフにしてください。
- ・充電機をセットする際は、電池の金属端子の方向に注意してください。

- 1、本体の端子カバーOPENボタンを矢印方向にスライドして、カバーを開きます。

端子カバーOPENボタン

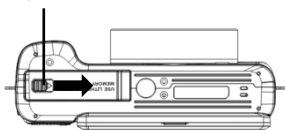

- 2、充電機の金属端子を奥にしてカチッと聞こえるまでしっかりとセットします。
- 3、カバーを閉じます。端子カバーOPENボタンを逆側にスライドしてカバーをしっかりと閉じます。

■ 充電電池の充電

- 最初にご使用になる際は、十分に充電してください。
- 1、「電源」ボタンを押すと電源が入りますので液晶画面の電池残量を確認してください。
- 2、「電源」ボタンを押して、一旦電源をオフにします。
- 3、mini USB端子に付属のUSBケーブルを差し込み、片方のUSB端子をパソコンのUSB端子に差し込むと充電が始まります。
- 4、充電中、指示ランプが赤色に点灯します。
- 5、フル充電されると消灯します。
充電が完了したら、USBケーブルを抜いてください。

※市販のUSBACアダプターを使用しての充電も可能です。
(弊社では販売しておりません。)

※実際の充電時間は、現在の充電電池容量や充電状態によって異なります。

※充電中は本製品の電源をオフのままにしてください。

※充電しながらの撮影・再生はできません。

■SDメモリーカードをセットする

○本製品には、撮影したファイルの保存のために、SDメモリーカード（市販品）を使用する必要があります。

- 1、本製品の電源がオフになっていることを確認します。
- 2、端子カバーOPENボタンを矢印方向にスライドしてカバーを開きます。
- 3、SDメモリーカードをスロットに差込みます。
※図のようにラベル面を上、IC面を下にして入れてください。
※正しく挿入された場合は、「カチッ」と小さな音がします。

端子カバーOPENボタン

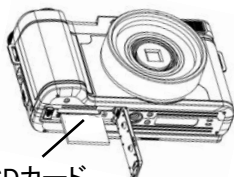
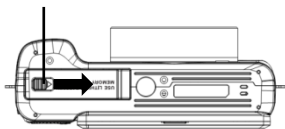

SDカード

- 4、カバーを閉じます。端子カバーOPENボタンを逆側にスライドしてカバーをしっかりと閉じます。

※SDメモリーカードを取り出す時は、指で軽く押すと少し出てきますので、つまんで引き抜くことができます。





※注意

- ・SDメモリーカードの着脱は、必ず本製品の電源をオフにしてから行ってください。電源がオンの状態で行うと、データの破損、および本製品の故障の原因となります。
- ・パソコンと接続中に、SDメモリーカードに記録されているデータのファイル名やディレクトリ名を変更しないでください。本製品が認識できなくなり、機能に障害をもたらす恐れがあります。

■SDメモリーカードをフォーマットする







初めて本製品を使用される場合は、メモリーカードをフォーマットします。フォーマットすると、すべてのデータが削除されます。

※ フォーマットを行うと全てのデータが消去され、復元することはできませんので、ご注意ください。

- 1、「電源」ボタンを押して電源をオンにします。
- 2、「MENU」ボタンを押し、「」ボタンを押して【設定 】項目に移動し、「M」ボタンを押します。
- 3、「」ボタンで【初期化】を選択し、「M」ボタンを押してサブメニューを表示します。
- 4、初期化するか否かを「 」ボタンで選択します。
- 5、よく確認したうえで、「M」ボタンを押して実行します。

■日付/時刻設定

撮影を始める前に、日付/時刻を設定を行います。

- 1、「電源」ボタンを押して電源をオンにします。
- 2、「MENU」ボタンを押し、「」ボタンを押して【設定 】項目に移動し、「M」ボタンを押します。
- 3、「」ボタンで「日時設定」を選択し、「M」ボタンを押すとサブメニューが表示されます。
- 4、「 」ボタンで年・月・日・時・分・秒の項目に移動させ、「 」ボタンで調整し、「M」ボタンで決定します。

■モードの切り換え

「 M 」ボタンを押すごとに静止画モード→動画モード→再生モードに切り替わります。

●静止画モード

静止画モードで「撮影」ボタンを押すと、静止画撮影ができます。

●動画モード

動画モードで「撮影」ボタンを押すと、動画撮影ができます。
終了するには再度「撮影」ボタンを押します。

●再生モード

撮影した静止画や動画ファイルを再生します。

■画面表示の切り換え

動画モード、静止画モードでは、液晶画面の表示を「DISP」ボタンで切り替えることができます。ボタンを押すたびに①→②→③→①の順番で切り替わります。

①アイコンの表示

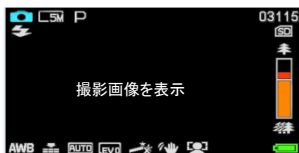

②アイコンを非表示



③黒画面

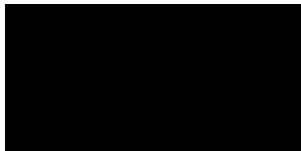

静止画を撮影する

■静止画モードのアイコン

静止画モード画面では液晶画面に下記のアイコンが表示されます。

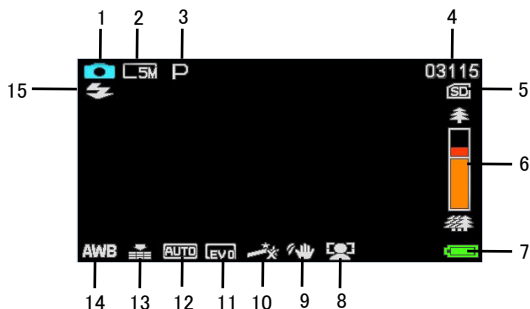

1	カメラが静止画モードになっていることを示しています。
2	静止画のサイズを示しています。
3	撮影シーンモードを示しています。
4	撮影可能枚数を示しています。
5	SDメモリーカードを示しています。
6	ズームインジケータ(ズーム値レベル)を示しています。
7	電池残量を示しています。
8	顔検出を示しています。
9	手振れ軽減を示しています。
10	効果種類を示しています。
11	露光状態を示しています。

■ 静止画モードのアイコン

静止画モード画面では液晶画面に下記のアイコンが表示されます。

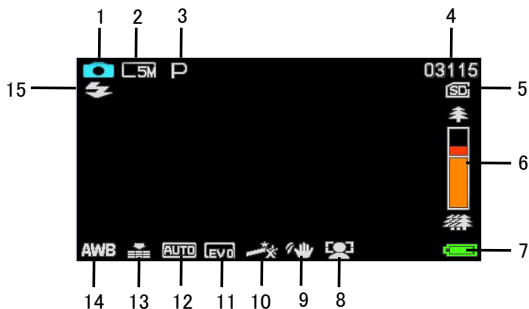

12	ISO感度を示しています。
13	画質を示しています。
14	ホワイトバランスの種類を示しています。
15	フラッシュ種類を示しています。

■静止画の撮影

- 1、本製品の電源をオンにし、液晶画面に静止画モードのアイコンが表示されているか確認します。
※動画撮影モードになっている時は「M」ボタンを押して切り替えます。
- 2、液晶画面で被写体を確認し、「撮影」ボタンを半押しすると、自動的にピント合わせをします。液晶画面の枠が緑になり、「撮影」ボタンを押しきると撮影します。

※撮影可能枚数はメモリーの空き容量に依存します。

■ズーム撮影

デジタルズーム4倍までの撮影ができます。

カメラの「ズームインT・ズームアウトW」ボタンを押してズームできます。

「撮影」ボタンを押して撮影します。

※液晶画面にズーム値が表示され、ズーム状態がわかります。





※高倍率のズームは画質劣化の原因となります。



■フラッシュを使う

黒い処や逆光などでフラッシュが必要な時は、「」ボタンを押します。

「」ボタンを押すごとに、下記のように切り換わります。

	発光禁止	フラッシュを発光しません。
	強制発光	必ずフラッシュを発光します。
	AUTO	逆光や被写体が暗いときには、自動的にフラッシュを発光します。
	赤目軽減	人物を撮影する時に、人物の目が赤く写る赤目現象を軽減します。

※一部設定下ではフラッシュを使うことができません。

※電池が少なくなっている場合は、フラッシュを使うことができません。

※フラッシュを使って撮影した画像が白っぽくなる場合があります。

- ・フラッシュOPENボタンを右にスライドすると、フラッシュ発光部がポップアップできます。





- ・フラッシュを使わない時は、フラッシュを手で「カチッ」と聞こえるまで軽く押し下げます。

■ 静止画の設定

静止画のサイズや画質の選択は「MENU」ボタンから設定できます。

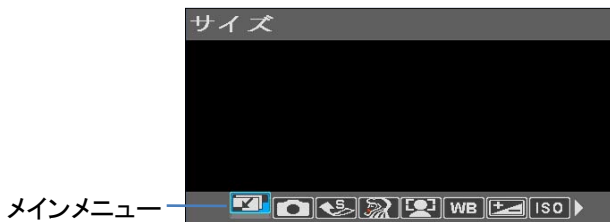
- 1、静止画モードの状態ですべて「MENU」ボタンを押すと下記画面が表示されます。



- 2、「」ボタンでメインメニューを選択し、「M」ボタンを押すとサブメニューが表示されます。
- 3、「」ボタンで項目を選択し、「M」ボタンで決定します。
- 4、設定画面を終了するには「MENU」ボタンを押します。

メニュー	機能
サイズ	画像サイズを選択できます。 <ul style="list-style-type: none">●【20M】5200X3900●【12M】4000X3000●【8M】3264X2448●【5M】2592 × 1944●【3M】2048 × 1536●【FHD】1920 × 1080

メニュー	機能
撮影モード	撮影モードを選択します。 ●1枚 ●2秒 ●10秒 ●連写
モード設定	シーンに合わせたモードを選択できます。 ●オート ●スポーツ ●夜景 ●肖像 ●風景 ●逆光 ●パーティ ●海辺 ●高感度
美顔	美顔機能をオン・オフに設定します。 ●オフ ●オン
顔検出	顔を検出するとそこに焦点を合わせます。 ●オフ ●オン
ホワイトバランス	撮影の光源を選択します。 ●オート ●昼光 ●曇り ●電球 ●蛍光灯
露出	露出を選択します。 ●+3~-3まで選択します。
ISO感度	撮影時のISO感度を設定します。 ●オート ●100 ●200 ●400
画質	静止画の画質を選択します。 ●スーパーファイン ●ファイン ●ノーマル
シャープネス	静止画の画質を選択します。 ●ソフト ●ノーマル ●シャープ

メニュー	機能
効果	<p>画像に様々な効果を付加することができます。</p> <ul style="list-style-type: none"> ●ノーマル ●白黒 ●セピア ●レッド ●グリーン ●ブルー ●夕日 ●暖色 ●寒色 ●露出オーバー ●赤外線 ●バイナリ ●ビビッド ●低調 ●犬の色覚 ●優雅 ●クラシック ●和風 ●トイカメラ風 ●ネガティブ <p>※トイカメラ風にするとズームが効かなくなります。</p>
彩度	<p>画像の彩度を選択します。</p> <ul style="list-style-type: none"> ●高 ●中 ●低
手振れ 軽減	<p>撮影時に被写体に向かって構える際の手振れを抑えることができます。</p> <ul style="list-style-type: none"> ●オフ ●オン
測光	<p>測光方式を設定します。</p> <ul style="list-style-type: none"> ●センター ●マルチ ●スポット
日付	<p>静止画の画面に日付や時間を挿入することができます。</p> <ul style="list-style-type: none"> ●オフ ●日付 ●日付&時間

動画を撮影する

■動画モードのアイコン

動画モードでは液晶画面に下記のアイコンが表示されます。

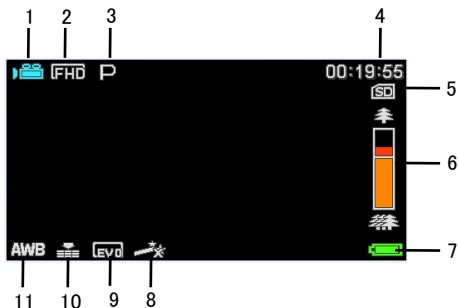

1	カメラが動画モードになっていることを示しています。
2	動画のサイズを示しています。
3	撮影シーンモードを示しています。
4	録画可能時間を示しています。
5	SDメモリーカードを示してします。
6	ズームインジケータ(ズーム値レベル)を示しています。
7	電池残量を示しています。
8	効果種類を示しています。
9	露光状態を示しています。
10	画質を示しています。
11	ホワイトバランスの種類を示しています。

■動画の撮影

- 1、本製品の電源をオンにし、液晶画面に動画モードのアイコンが表示されているか確認します。
※静止画撮影モードになっている時は「 M 」ボタンを押して切り替えます。
- 2、液晶画面で被写体を確認し、「撮影」ボタンを押して動画撮影を開始します。液晶画面に撮影経過時間が表示されます。
- 3、撮影を停止するには、もう一度「撮影」ボタンを押します。

※撮影可能時間はメモリーの空き容量に依存します。

※メモリーの空き容量がなくなると撮影は終了します。

■ズーム撮影

デジタルズーム4倍までの撮影ができます。

カメラの「ズームインT・ズームアウトW」ボタンを押してズームできます。

「撮影」ボタンを押して撮影します。

※液晶画面にズーム値が表示され、ズーム状態がわかります。

※高倍率のズームは画質劣化の原因となります。

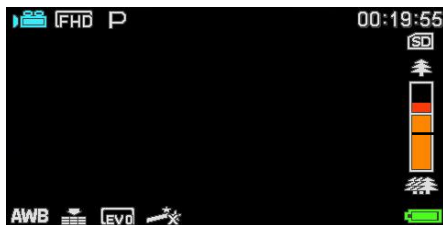



ズーム
インジケータ

■動画の設定

動画のサイズや画質の選択は「MENU」ボタンから設定できます。

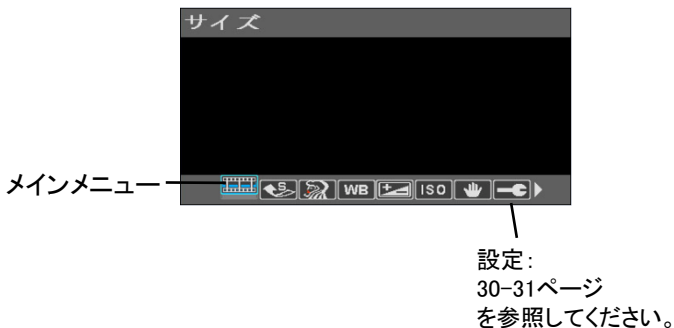
- 1、動画モードの状態ですべて「MENU」ボタンを押すと、下記画面が表示されます。









- 2、「」ボタンでメインメニューを選択し、「M」ボタンを押すとサブメニューが表示されます。
- 3、「」ボタンで項目を選択し、「M」ボタンで決定します。
- 4、設定画面を終了するには「MENU」ボタンを押します。

メニュー	機能
サイズ	動画解像度を選択できます。 ●【FHD】 1920×1080 ●【HD】 1280×720 ●【VGA】 640×480
モード設定	シーンに合わせたモードを選択できます。 ●オート ●スポーツ ●夜景 ●肖像 ●風景 ●逆光 ●パーティ ●海辺 ●高感度
美顔	美顔機能をオン・オフに設定します。 ●オフ ●オン
ホワイトバランス	撮影の光源を選択します。 ●オート ●昼光 ●曇り ●電球 ●蛍光灯
露出	露出を選択します。 ●+3~-3まで選択します。
ISO感度	撮影時のISO感度を設定します。 ●オート ●100 ●200 ●400
手振れ軽減	撮影時に被写体に向かって構える際の手振れを抑えることができます。 ●オフ ●オン



再生モード

基本操作





■ファイルの選択

- 1、動画または静止画モードで「」ボタンを押すと再生モードになります。
※「M」ボタンで再生モードにも切り替えます。
- 2、最初に表示されるのは最後に保存されたファイルになります。
「 」ボタンを押してファイルを切り替えます。
画面左下にファイル種類が表示されます。
静止画ファイル :JPG
動画ファイル:AVI
- 3、「ズームアウトW」ボタンを押すと、9画面の一覧で表示されます。「  」ボタンで任意のファイルを選択し、「M」ボタンで決定します。
- 4、再生モードから撮影モードに戻るには再生を停止してから「M」ボタンを押してください。

■静止画の再生

- 1、静止画ファイルを選択します。
- 2、「ズームインT」ボタンを押すと画像を拡大します。
「  」ボタンで表示画面を移動できます。
元に戻す場合は、「ズームアウトW」ボタンを押し続けます。

■ 静止画の再生メニュー

- 1、再生モードで静止画ファイルを選択し、「MENU」ボタンを押すと、静止画に関する各種設定画面が表示されます。
- 2、「 
」ボタンでメインメニューを選択し、「M」ボタンを押すとサブメニューが表示されます。- 3、「 
」ボタンで項目を選択し、「M」ボタンで決定します。- 4、設定画面を終了するには「MENU」ボタンを押します。





メニュー	機能
消去	ファイルを削除します。 ●この画像 ●全て
保護	ファイルをロックまたはロック解除します。 ●ロック ●解除 ●全てロック ●全て解除
回転	画像を回転します。 ●90° ●180° ●270° ●キャンセル
トリミング	画像をトリミングします。 ①【トリミング】を選択し、「M」ボタンを押します。 ②「ズームT/W」ボタンで切り抜くサイズを調整し、「上下左右」ボタンで範囲を移動します。 ③「撮影」ボタンで確定・保存します。 ④キャンセルには「MENU」ボタンを押します。
スライドショー	スライドショー間隔時間を設定します。時間を選択し、「M」ボタンを押すとスライドショーを開始します。停止するには再度「M」ボタンを押します。 ●3秒 ●5秒 ●10秒
プリント	USBケーブルで本体とプリンタを接続して印刷します。 ※プリンタ機種によって印刷できない場合があります。

■動画の再生

- 1、動画ファイルを選択します。
- 2、再生開始：
「撮影」ボタンを押すと再生を開始します。
- 3、一時停止：
再生中「M」ボタンを押すと、再生を一時停止します。
再開するには再度「M」ボタンを押します。
- 4、再生終了：
「撮影」ボタンを押すと再生が停止されます。

※音量を調整することができません。

■動画の再生メニュー

- 1、再生モードで動画ファイル再生を停止した状態で、「MENU」ボタンを押すと、メニュー画面が表示されます。
 - 2、「 
- 」ボタンでメインメニューを選択し、「M」ボタンを押すとサブメニューが表示されます。
- 3、「 
- 」ボタンで項目を選択し、「M」ボタンで決定します。
- 4、設定画面を終了するには「MENU」ボタンを押します。
- ・消去・・・選択したファイルまたは全てファイルを削除します。
 - ・保護・・・選択したファイルまたは全てファイルをロック・解除します。

設定する

- 1、静止画や動画モードで「MENU」ボタンを押します。
- 2、「」ボタンを押して、【設定 】項目に移動します。



- 2、「M」ボタンを押すとサブメニューが表示されます。
- 3、「」ボタンで項目を選択し、「M」ボタンで決定します。
- 4、設定画面を終了するには「MENU」ボタンを押します。

メニュー	機能
言語	画面の表示言語を設定します。 ●English(英語) ●日本語
日時設定	日付/時刻を設定します。 13ページを参照してください。
自動電源 オフ	電源の消し忘れや電池の消耗を防ぐ機能です。 設定時間の間、無操作状態が続くと電源が自動的にオフになります。 ●オフ ●1分 ●3分 ●5分 ●10分
操作音	操作音のオン/オフを選択します。 ●オフ ●オン

設定する

メニュー	機能
電源周波数	蛍光灯などのチラツキを防止するために、ご使用になる地域の周波数を選択します。 ●60Hz ●50Hz
初期化	SDカードをフォーマット(初期化)します。 ※フォーマットを行うと全てのデータが消去され、復元することはできませんので、ご注意ください。
初期設定	各種設定を工場出荷時に戻します。

パソコンと接続

- 1、付属のUSBケーブルで電源オフ状態の本製品のUSB端子と、パソコンのUSB端子を接続します。
- 2、本製品の電源をオンにします。液晶画面に下記画面が表示されます。



- 3、接続されたら、以降はパソコン側で操作します。
自動的にリムーバブルディスクとして開かない場合は、「マイコンピュータ」からリムーバブルディスクを選択して開いてください。
- 4、開いたリムーバブルディスクのフォルダー内に各種の記録ファイルが保存されています。
※動画ファイルの拡張子はAVIです。
※静止画ファイルの拡張子はJPGです。



この時点では記録したファイルはまだパソコンに取り込まれていません。この中のデータを削除してしまうと、記録したファイルが失われてしまいます。

- 5、ファイルを選択し、パソコン内の任意のフォルダーに保存すれば、取り込みは完了です。
 - 6、パソコンとの接続の解除は、タスクトレイの「ハードウェアの取り外し」アイコンをダブルクリックして、該当するドライブを停止します。「安全に取り外すことができます」というメッセージが出てからUSBケーブルの接続を外します。
- ※ファイルのコピーなどの操作は、本体内のSDメモリーカードを抜いてパソコンのSDカードスロットに差し込んだ状態でも実行できます。

故障かな？と思ったら

故障かな？と思ったら時は、下記の項目をもう一度チェックしてください。
また、一度本体の電源をオフにしてから、再度起動してみてください。
それでも正常に作動しない場合は、お買い上げの販売店にご相談いただくか、弊社サポートセンターにご連絡ください。
(各項目の詳細は、この説明書の対応する項目をお読みください)

症状	考えられる原因・確認事項
電源が入らない	<ul style="list-style-type: none">・電池残量が無くなっていませんか？ USB ケーブルを使って充電を行ってください。・充電電池がバッテリースロット内にしっかり固定されていますか？しっかりと挿入し直してみてください。
電源が突然切れる	<ul style="list-style-type: none">・電池残量が無くなっている可能性はありますか？・液晶画面で確認し充電を行ってください。・自動電源オフ機能が働いた可能性があります。再度「電源」ボタンを長押ししてみてください。
SDメモリーカードを認識しない	<ul style="list-style-type: none">・SDメモリーカードに何らかのトラブルがある可能性があります。別のSDメモリーカードと交換してみてください。
画像がぼける	<ul style="list-style-type: none">・撮影時、手ぶれを起こした可能性はありますか？ 撮影時は本体をしっかりと固定してください。固定が難しい場合は三脚のご使用が効果的です。・適正な撮影距離で撮影しましたか？仕様の範囲内で撮影を行ってください。

故障かな？と思ったら

症状	考えられる原因・確認事項
画像が粗い	デジタルズームを使用すると画像が粗くなる場合があります。
撮影できない	<ul style="list-style-type: none">・SDメモリーカードに空き容量が無くなった可能性があります。必要な画像データをパソコンに取り込んだ後、SDメモリーカードから削除してください。・SDメモリーカードがロックされている可能性があります。カードのプロテクトスイッチを解除してください。・押すボタンを間違えていませんか？確認してください。・再生モードになっていませんか？・撮影した画像をメモリに書き込み中ではありませんか？

製品仕様

イメージセンサー	800万画素 CMOSセンサー
対応外部記録媒体	SD/SDHCメモリーカード (市販品・32GBまで)
記録モード	動画/静止画
保存形式	動画:AVI 静止画:JPEG
動画サイズ	【FHD】1920×1080 【HD】1280×720 【VGA】640×480
静止画サイズ	【20M】5200×3900、【12M】4000×3000、 【8M】3264×2448、【5M】2592×1944、 【3M】2048×1536、【FHD】1920×1080
液晶	3.0インチパネル
レンズ	F 2.4 f=5.04mm
撮影距離	1m～infinity
ズーム	デジタルズーム 4倍
EV補正	3.0～-3.0EV
シャッター	1/8000～1/20S
自動電源OFF	オフ/1分/3分/5分/10分

製品仕様

端子/スロット	SDメモリーカードスロット、 miniUSB2.0
マイク/スピーカー	内蔵
電源	リチウムイオン充電電池(700mAh/3.7V)
電源寿命	動画連続撮影 最大約1.5時間
外形寸法	W69*H44.6*D115.6mm(突起部除く)
重量	約250g
対応OS	WindowsXP/Vista/Win7/Win8/Win10/Mac
付属品	取扱説明書、専用リチウムイオン充電電池、 USBケーブル、ストラップ、 ワイドテレコンバーター

保証条件の内容

保証期間内でも以下の場合には有料修理となります。
ご確認ください。

- 1、誤った使用・不当な修理・改造・分解で生じた故障または損傷。
 - 2、お買い上げ後の落下・故意による破損・輸送等で生じた故障または損傷。
 - 3、火災・天災地変・塩害・異常電圧・指定外電圧使用等での生じた故障または損傷。
 - 4、本書の提示がない場合。
 - 5、本書にお買い上げ日・お客様名・販売店名の記入がない場合。
 - 6、一般家庭用以外（業務用等）、または異常な連続使用による故障または損傷。
 - 7、使用時に起きた傷・色あせ・汚れ・または保管の不備で起きた損傷。
 - 8、付属品と消耗品（バッテリー）の交換
- 本書（保証書）は日本国内において有効です。
※保証期間中でも保証書のご提示が無い場合、有償修理となります。
※弊社出張修理サービス等はありません。修理・点検ご希望の際はカスタマーサポートへご相談ください。

商品保証書

【商品名】20 MEGA PIXEL CMOS DIGITAL CAMERA

ワイドテレコンバーター付

【型番】JOY800R2WT

お買上日	年 月 日	保証 期間	1年間 (本体のみ)
お客様 ご住所	TEL:		
お客様 お名前	様		
販売店	印		

上記商品をお買上げ頂きまして誠に有難うございます。この保証書はお客様の通常のご使用により万一故障した場合には、本書記載内容で無料修理をお約束するものです。

- この保証書をお受取になる時に販売年月日、販売店、取扱者印が記入してあることをご確認ください。
- 本保証書は再発行いたしませんので、紛失されないよう大切に保管ください。

カスタマーセンター

03-5422-8264

【受付時間】平日(土日、祝日、社内規定休業日を除く)

AM10:00~12:00 PM14:00~17:00

株式会社ジョワイユ