

リモコンで番組を選ぶ



1 放送の種類を選択します。

地上デジタル放送 BSデジタル放送
CS110度CSデジタル放送

2 チャンネルを選びます（選局する）。以下の3とおりの選局方法があります。

- ワンタッチ選局ボタン **1** ~ **12** で選局します。
 - 数字ボタンに自由にチャンネルを割り当てることができます。詳細については、取扱説明書の58ページを参照してください。
- 3桁のチャンネル番号で選局する場合は、**3桁入力** ボタンを押したあと、**10** ~ **9** で入力します。
- チャンネル順次切り換え** でチャンネルが順次に切り換えられます。

※ 有料の放送を視聴するには契約が必要です。

リモコンで「外部入力」を選ぶ

- DVD、ブルーレイプレーヤーおよびゲーム機などの外部機器を使う場合は、以下のように操作します。

- 外部機器をテレビに接続し、テレビおよび外部機器の電源を入れます。
外部機器の接続については、取扱説明書の42~49ページを参照してください。
- 正しい入力モードになるまで、**入力切換** を繰り返し押します。
- 外部機器を操作します。
外部機器のリモコンを使ってください。

その他の基本操作

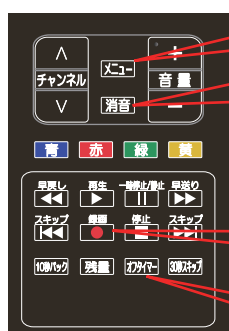

メニュー画面を表示/
非表示します。

本機の音を消す。消音状
態音量を戻すには再度こ
のボタンを押します。

録画を実行します。

オフタイマーが設定できます。



録画リストを表示/
非表示します。

番組表を表示/
非表示します。

※ イラストは実際の商品の外観とは異なる場合があります。

かんたんガイド

1 スタンドを取り付ける

- スタンドは購入時には取り付けられていません。以下の手順に従って本機にスタンドを取り付けてください。詳細については、取扱説明書の15ページを参照してください。

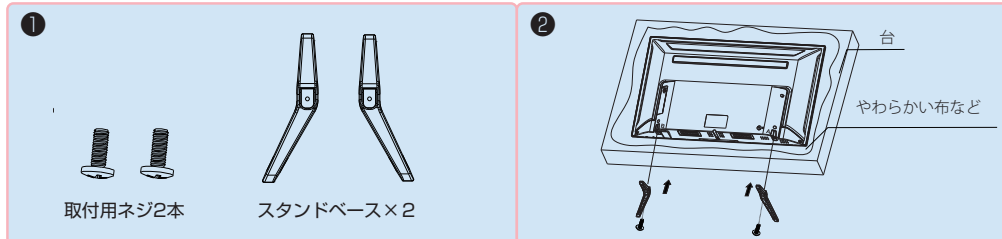

2 乾電池を入れる

- 付属の単4形乾電池 2 本をリモコンに正しい向きに挿入してください。

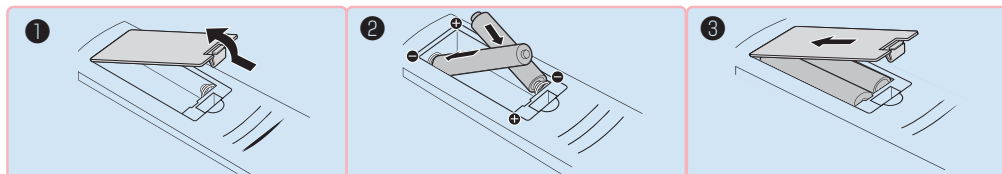

3 miniB-CASカードを挿入する

- miniB-CASカードの台紙をよく読む。
- miniB-CASカードを台紙から剥がす。
- miniB-CASカードを挿入し、カチッと音がするまで押し込みます。

※ miniB-CASカードのIC面をテレビ液晶画面に向けるようにし、右記の図のように挿入してください。

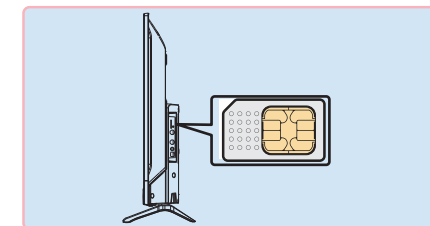

お客様サポートセンター

03-5422-8264

〈受付時間〉

- 平日（土日、祝日、社内規定休業日を除く）
AM10:00~12:00 PM14:00~17:00

輸入元：株式会社ソフワイユ

4 アンテナを接続する

一戸建て住宅 (個別アンテナによる受信)

- 地上デジタル放送については、UHFを使用します。接続についてのご不明な点につきましてはお販売店に相談してください。

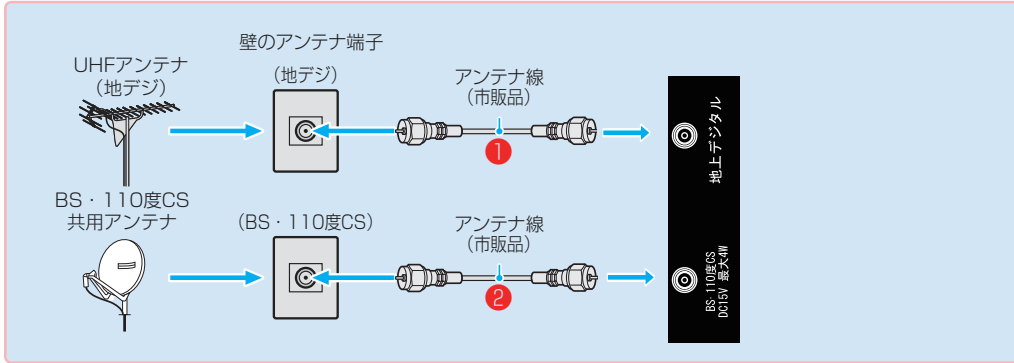

集合住宅 (共用アンテナによる受信)

- 以下のようにアンテナ線を接続してください。

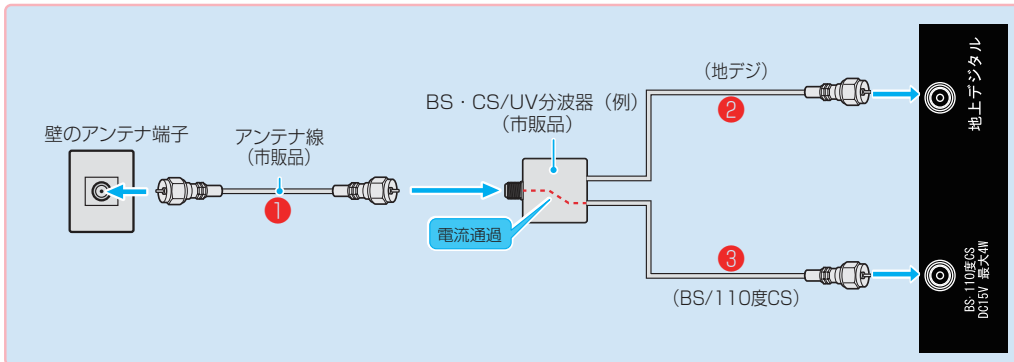

録画装置を使う場合

- 以下のようにアンテナ線を接続した後、録画装置の電源を忘れずに入れてください。

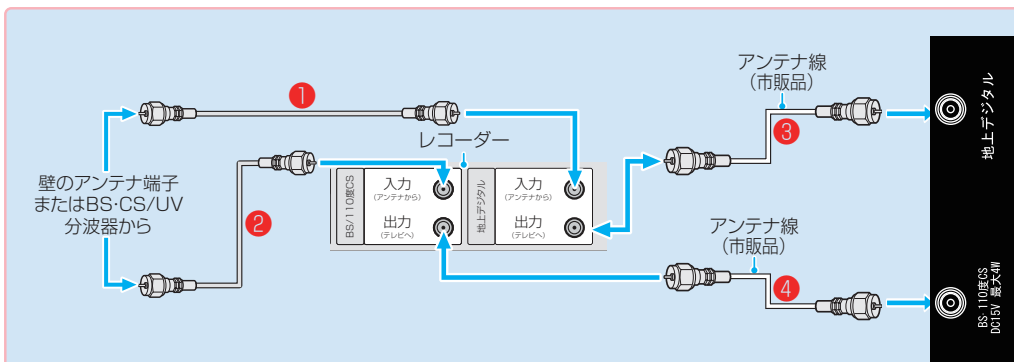

5 外部機器を接続する

一般に接続される機器

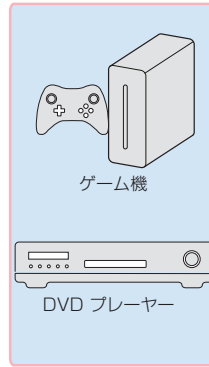

HDMI ケーブル
・デジタル
・HD ビデオ
・HD オーディオ

HDMI 対応入力解像度：480i、480P、720/60P、1080/60i、1080/24P、1080/30P、1080/60P

AV ケーブル
・アナログ
・ビデオ (480i)
・ステレオ オーディオ

色付きのコネクターを同じ色付きのポートに対応させます。

本機背面ソケット

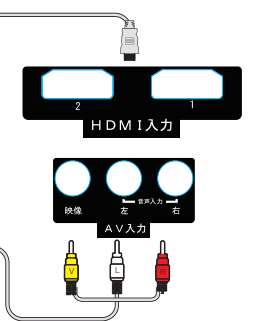

6 電源を入れる

- 設定を開始するため、以下の手順に従ってください。
- ① 電源プラグを本体AC-IN端子、コンセントの順に差し込む。
- ② 本体の電源ボタンを押す。

7 初期設定

- お住まいの地域の地上デジタル放送を映すため、次の手順で初期設定を行う必要があります。くわしくは取扱説明書20ページをご覧ください。

